

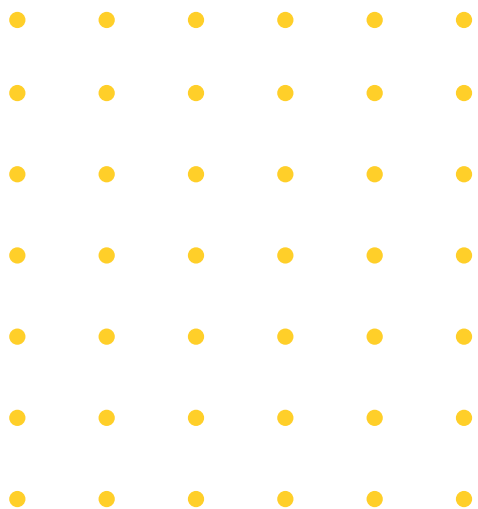

GARUN

МЕБЕЛЬ ДЛЯ ПОРЯДКА

КАТАЛОГ МЕБЕЛИ



ПРОИЗВОДИМ
В САНКТ-ПЕТЕРБУРГЕ

с **1996**
ГОДА

2

ГАРАНТИЯ 2 ГОДА

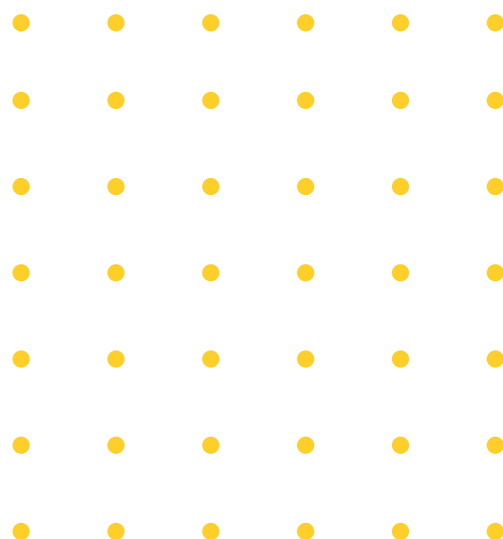

10

СРОК СЛУЖБЫ 10 ЛЕТ



**СЕРТИФИЦИРОВАННЫЕ ЭКОЛОГИЧЕСКИ
ЧИСТЫЕ МАТЕРИАЛЫ, СДЕЛАННЫЕ
В РФ ПО ЕВРОПЕЙСКИМ СТАНДАРТАМ**



**ЗАРУБЕЖНОЕ АВТОМАТИЗИРОВАННОЕ
И ВЫСОКОТОЧНОЕ ПРОИЗВОДСТВЕННОЕ
ОБОРУДОВАНИЕ ИЗ ГЕРМАНИИ И ИТАЛИИ**



**ИСПОЛЬЗУЕМ КАЧЕСТВЕННЫЕ
МАТЕРИАЛЫ  **EGGER****

• • • • •
• • • • •
ПРЕДЛАГАЕМЫЕ ЦВЕТОВЫЕ РЕШЕНИЯ
• • • • •
• • • • •

GARUN Компакт



Арктика



Дуб Сонома



Молочный дуб



Венге



Итальянский орех

GARUN Конструктор



Арктика



Дуб Сонома



Молочный дуб



Венге

GARUN Симпл



Арктика



Дуб Сонома



Молочный дуб

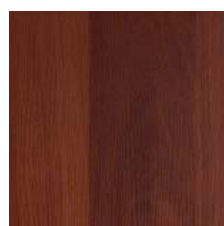

Итальянский орех

GARUN Дарина



Арктика



Дуб Сонома



- Рамка дверей и фасадов из МДФ по эксплуатационным характеристикам не уступает натуральной древесине, что, несомненно, станет хорошим подспорьем в выборе, ведь эта мебель будет радовать вас своим внешним видом дольше.

Фурнитура изготавливается из сплава цинка и алюминия (ZnAl), который используется в автомобилестроении, что говорит о прочности таких изделий.



-



- Безопасные материалы, используемые в производстве, всегда были приоритетом в нашей работе, поэтому мы рады предложить вам мебель из экологически чистой ЛДСП класса E1 от австрийской компании Egger. Мы заботимся о вашем здоровье и здоровье ваших близких.

Противоударная ABS кромка толщиной 2 мм и 0,45 мм надежно защитит торцы изделий от сколов при внешнем воздействии и надолго сохранит вашу мебель в первозданном виде.

-



Теперь сборка ортопедического основания кроватей стала намного проще, благодаря новому элементу крепления ламелей.

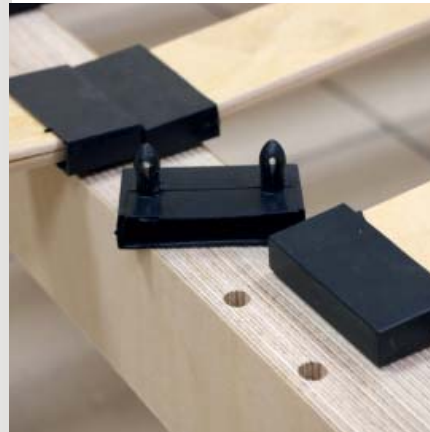

В качестве подъемного механизма дверей в антресолях используется газлифт. Данный тип механизма плавно открывает дверь и надежно фиксирует ее в верхнем положении.



Ответная планка петли устанавливается с помощью евровинтов, что обеспечивает жесткое соединение с боком и дает возможность многократной сборки.



Вся производимая продукция упаковывается в качественный трехслойный гофрированный картон марки T24, состоящий из двух плоских и одного гофрированного слоя. В марку картона заложены такие характеристики как: сопротивление продавливанию, сопротивление торцевому сжатию вдоль гофров, сопротивление расслаиванию.

GARUN КОМПАКТ



Коллекция, позволяющая экономить полезное пространство.



GARUN КОНСТРУКТОР

Коллекция, позволяющая вместить максимум ваших вещей за счет варьированного количества необходимых вам полок, штанг и ящиков.

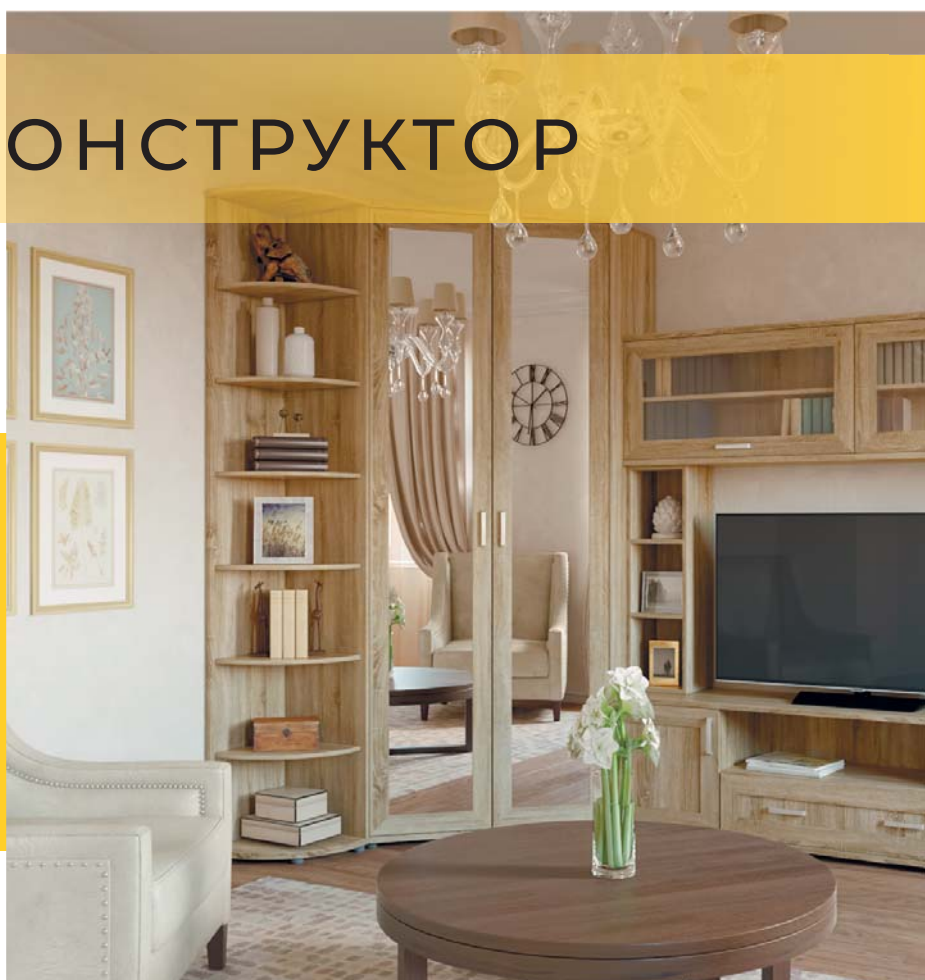

GARUN ДАРИНА



Коллекция
современной
подростковой мебели
с интересным дизайном.



GARUN СИМПЛ

Коллекция для тех,
кто предпочитает
лаконичность
и минимализм.

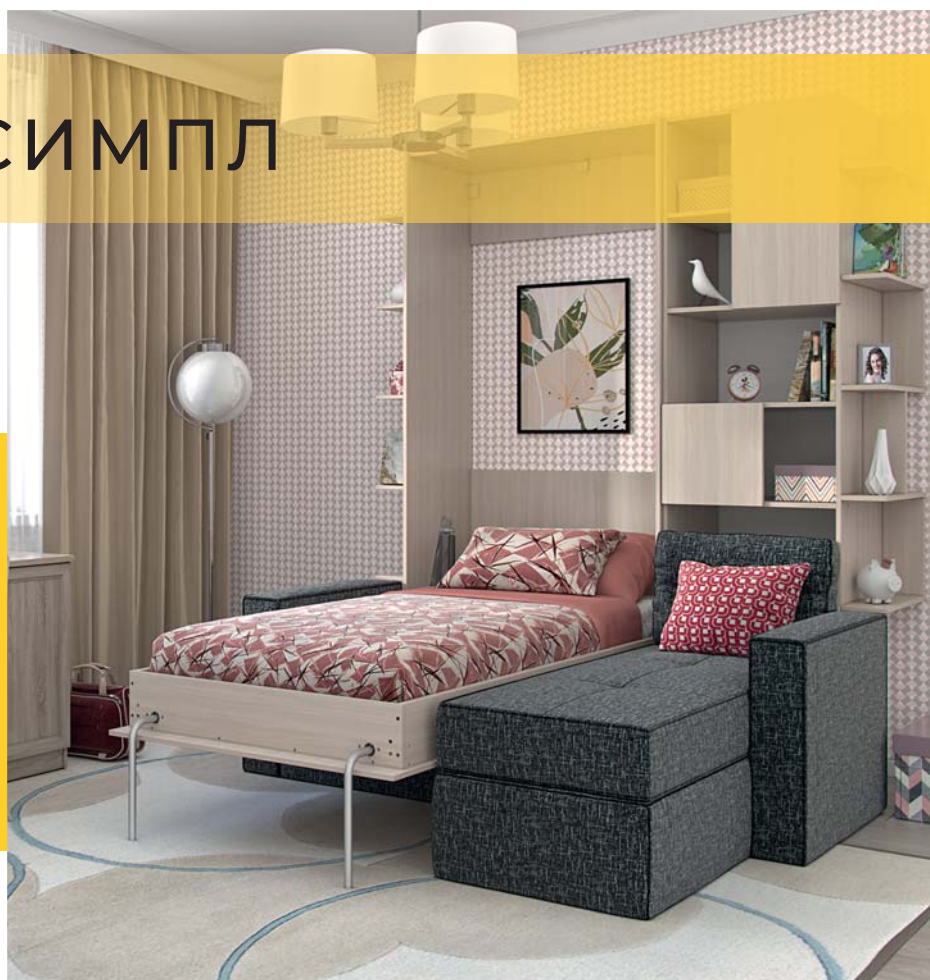

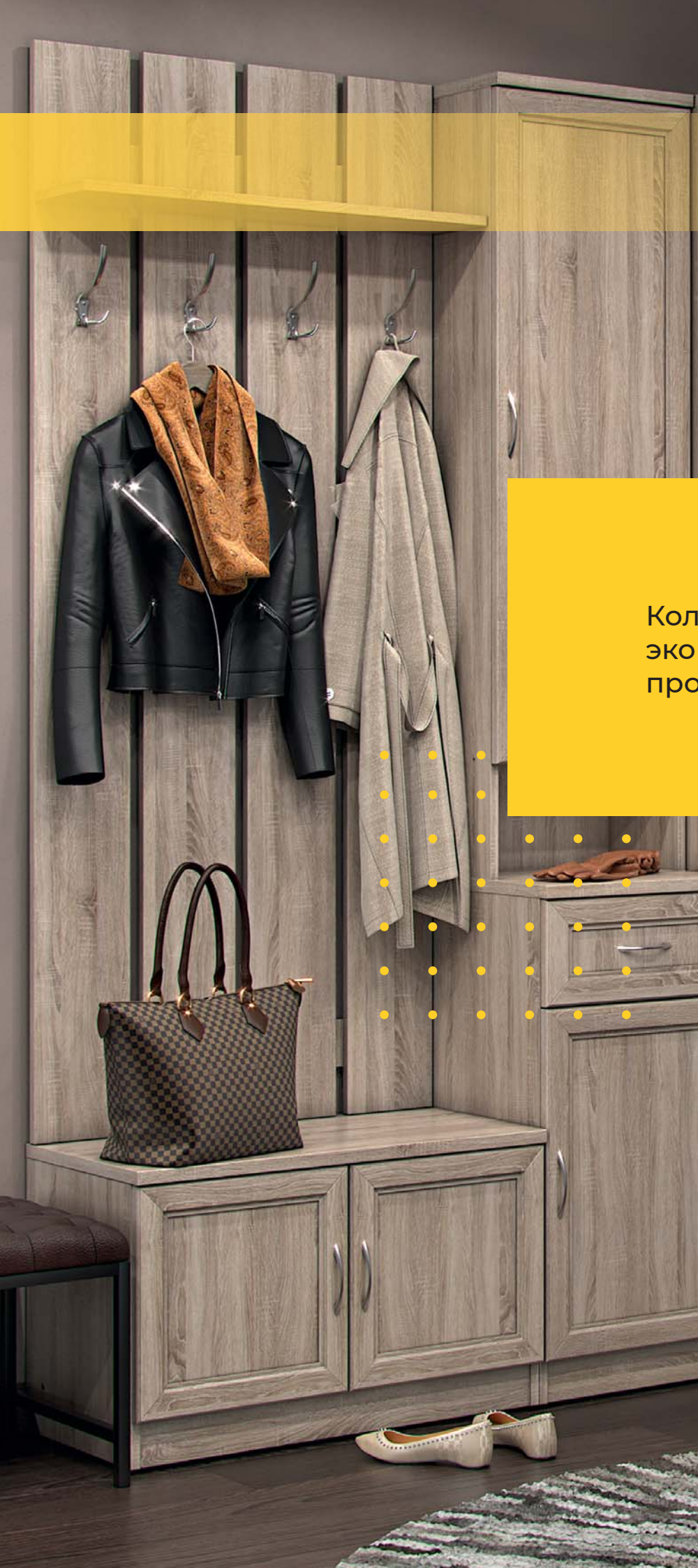

Коллекция, позволяющая экономить полезное пространство.

ОФОРМИТЕ ЗАЯВКУ НА УСТАНОВКУ
ПРОГРАММЫ 3D-МОДЕЛИРОВАНИЯ (ДЛЯ ПАРТНЕРОВ)





GARUN

МЕБЕЛЬ ДЛЯ ПОРЯДКА

GARUN КОМПАКТ



Модульная система «**GARUN КОМПАКТ**» позволяет рационально использовать любые жилые площади. Наши подъемные кровати занимают минимум места – днем убираются в шкаф, а на ночь раскладываются для сна. Угловые шкафы эргономично вписываются в обычно пустующее угловое пространство. Подвесные антресоли украшают интерьер и экономят ценные квадратные метры. Гарнитуры для прихожих легко размещаются в малогабаритных коридорах.

Главная задача нашей мебели – делать жилище уютным и функциональным.

ОТСКАНИРУЙ QR-CODE, ПЕРЕЙДИ
НА СТРАНИЦУ КАТАЛОГА GARUN КОМПАКТ

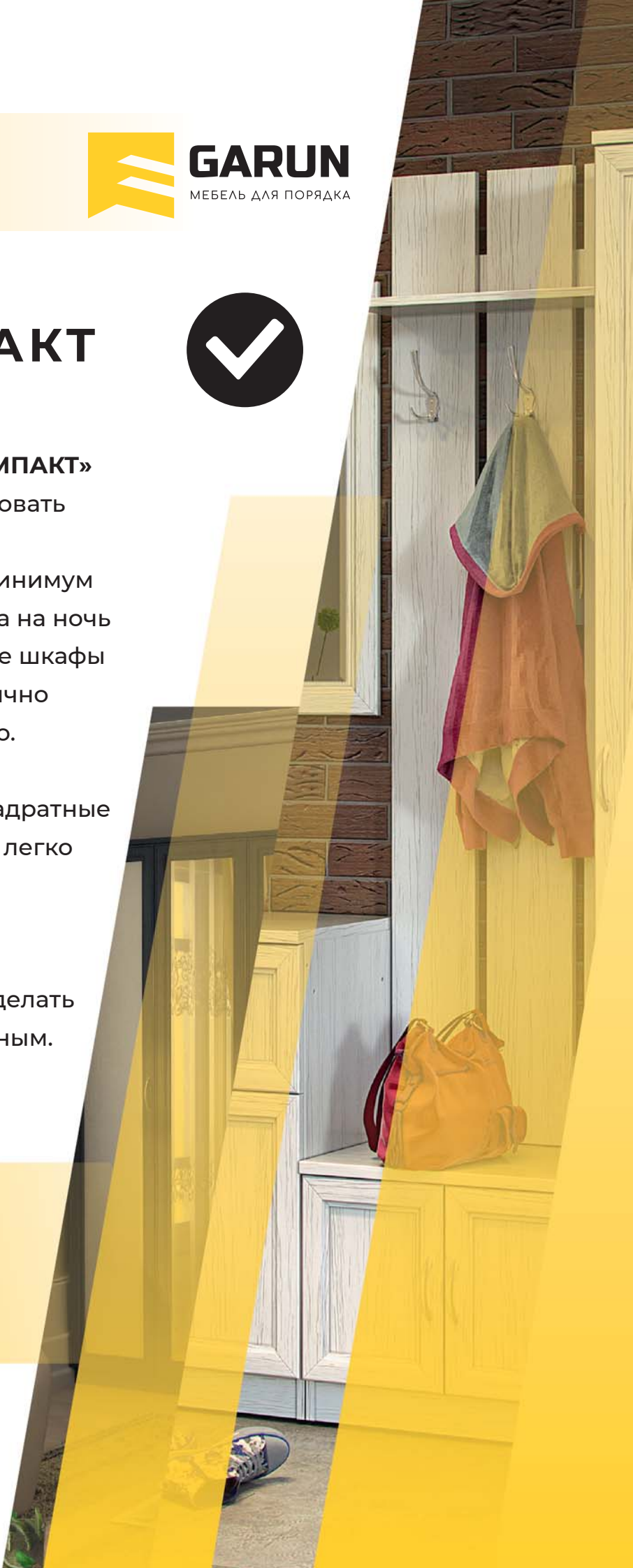



На фото:
B01+T03+T23+ЗП1

ГОТОВЫЕ РЕШЕНИЯ ДЛЯ ПРИХОЖЕЙ



На фото:
T13+600



На фото:

T02+3П1+B02+T05+107+303

ГОТОВЫЕ РЕШЕНИЯ ДЛЯ ПРИХОЖЕЙ



На фото:

ПР1+B02+T05+402+3400+303



На фото:
B01+T03+ПР1+402+3400+303

ГОТОВЫЕ РЕШЕНИЯ ДЛЯ ПРИХОЖЕЙ



На фото:
107+3400+ПР1+3ПР1+B03+T06



На фото:

109+3100 (2 шт.)+104

ГОТОВЫЕ РЕШЕНИЯ ДЛЯ ПРИХОЖЕЙ



На фото:

224+A03+502+222+707+3П2+304 Ниша для ТВ: 1251x370, h 861



На фото:
УП04 (8 шт.)

ГОТОВЫЕ РЕШЕНИЯ ДЛЯ ПРИХОЖЕЙ



На фото:
УП04 (24 шт.)+С04



На фото:

203+401+706+ЗП1+202+500+101 Ниша для ТВ: 790x490, h 600 мм

ГОТОВЫЕ РЕШЕНИЯ ДЛЯ ПРИХОЖЕЙ



На фото:

A03+304+502+216 Ниша для ТВ: 1251x370, h 861



На фото:
203+205+200+205+203+302

ГОТОВЫЕ РЕШЕНИЯ ДЛЯ КАБИНЕТА/БИБЛИОТЕКИ

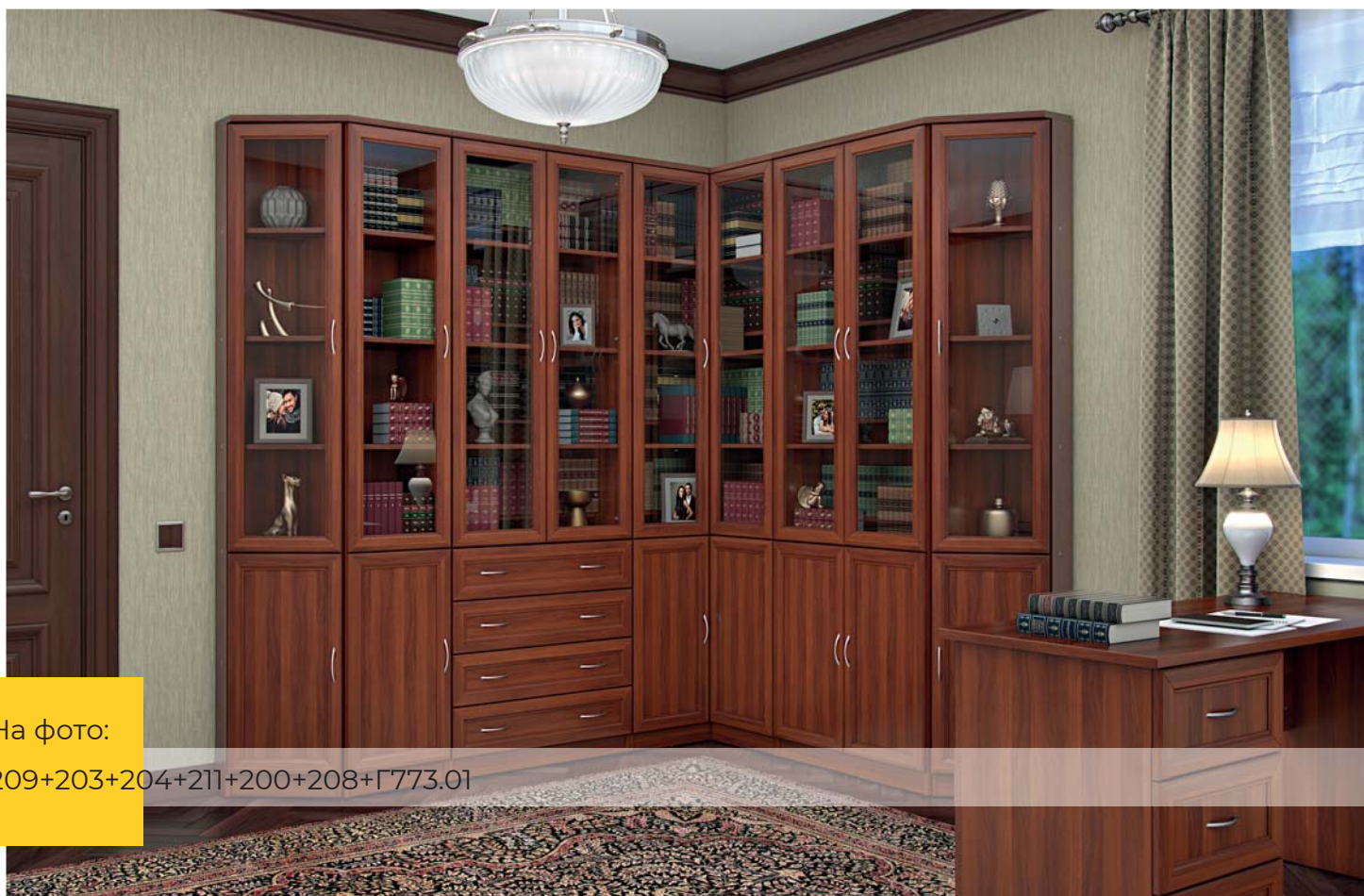

На фото:
209+203+204+211+200+208+Г773.01



На фото:

104+K03+201+207+C01+T01+A01 (шкаф-кровать в разложенном виде)

ГОТОВЫЕ РЕШЕНИЯ ДЛЯ СПАЛЬНИ/ДЕТСКОЙ



На фото:

K04+701+500 Ниша для ТВ: 790x490, h 600 мм



ГОТОВЫЕ РЕШЕНИЯ ДЛЯ СПАЛЬНИ/ДЕТСКОЙ





На фото:

704 (2 шт.)+614+100+201+707+ЗП2

ГОТОВЫЕ РЕШЕНИЯ ДЛЯ СПАЛЬНИ



На фото:

704 (2 шт.)+К16+Тр30+220+502+212



**ВНИМАНИЕ!
ВСЕ ПОДЪЕМНЫЕ КРОВАТИ КРЕПЯТСЯ ТОЛЬКО К КАПИТАЛЬНЫМ СТЕНАМ!**

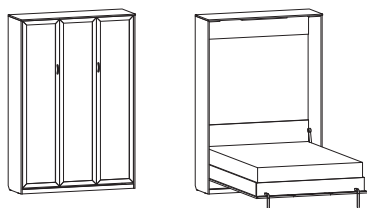

Арт. K01 Шкаф-кровать
1555×495, h 2216 мм (в сложенном виде)
1555×2250, h 2216 мм (в разложенном виде)
Спальное место: 2000×1400 мм
(можно дополнить зеркалом Арт. ЗК01)

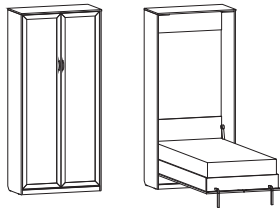

Арт. K02 Шкаф-кровать
1055×490, h 2216 мм (в сложенном виде)
1055×2250, h 2216 мм (в разложенном виде)
Спальное место: 2000×900 мм
(можно дополнить зеркалом Арт. ЗК01)

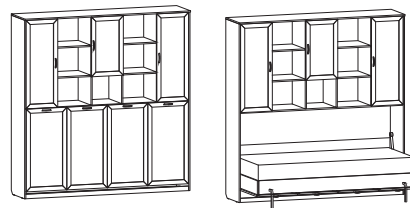

Арт. K03 Шкаф-кровать
2151×495, h 2216 мм (в сложенном виде)
2151×1150, h 2216 мм (в разложенном виде)
Спальное место: 2000×900 мм

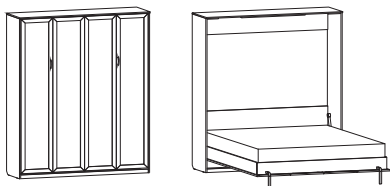

Арт. K04 Шкаф-кровать
1755×495, h 2216 мм (в сложенном виде)
1755×2250, h 2216 мм (в разложенном виде)
Спальное место: 2000×1600 мм
(можно дополнить зеркалом Арт. ЗК04 не более 2 шт.)



Арт. K3.01
Кожух защитный для газлифтов
подъемных кроватей (2 шт.)



Арт. KC09
Кровать-софа с ортопедическим основанием
2058×961, h 747 мм
Спальное место: 2000×900 мм

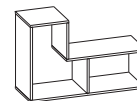

Арт. UP04
Полка открытая
900×320, h 600 мм

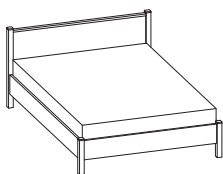

Арт. 612/614/615
Кровать с ортопедическим основанием
2090×990/1490/1690, h 922 мм
Спальное место: 2000×900/1400/1600 мм

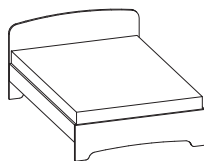

Арт. KM09/KM14/KM16
Кровать с ортопедическим основанием
2058×963/1463/1663, h 880 мм
Спальное место: 2000×900/1400/1600 мм

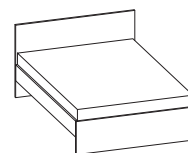

Арт. K09/K14/K16
Кровать с ортопедическим основанием
2058×963/1463/1663, h 880 мм
Спальное место: 2000×900/1400/1600 мм



Арт. ЗК01
Зеркало
1980×360 мм
(рекомендуется к Арт. K01, K02)

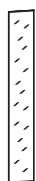

Арт. ЗК04
Зеркало
1980×294 мм
(рекомендуется к Арт. K04)



Арт. 100
Шкаф для белья со штангой
820×490, h 2216 мм
(можно дополнить зеркалом Арт. 3100)

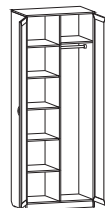

Арт. 101
Шкаф для белья со штангой и полками
820×490, h 2216 мм
(можно дополнить зеркалом Арт. 3100)



Арт. 102
Шкаф для белья с полками
820×490, h 2216 мм
(можно дополнить зеркалом Арт. 3100)

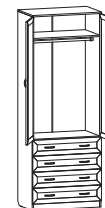

Арт. 103
Шкаф для белья со штангой и ящиками
820×490, h 2216 мм
(можно дополнить полками Арт. П103)



Арт. 104
Шкаф для белья с ящиками, полками и штангой
410×490, h 2216 мм

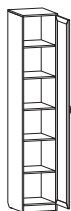

Арт. 105
Шкаф для белья со штангой и полками
410×490, h 2216 мм
(можно дополнить зеркалом Арт. 3100)

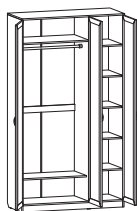

Арт. 106
Шкаф для белья с полками и штангой
1230×490, h 2216 мм
(можно дополнить зеркалом Арт. 3100)



Арт. 107
Шкаф для белья с полками и выдвижной вешалкой
520×370, h 2216 мм
(можно дополнить зеркалом Арт. 3400 и полками Арт. П107)

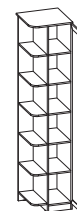

Арт. 108
Шкаф для белья со штангой и полками
490×490, h 2216 мм

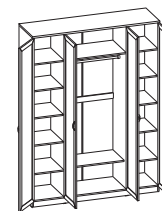

Арт. 109
Шкаф для белья со штангой и полками
1640×490, h 2216 мм
(можно дополнить зеркалом Арт. 3100)

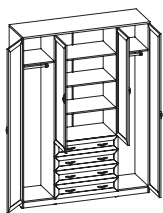

Арт. 110
Шкаф для белья со штангами, полками и ящиками
1640×490, h 2216 мм
(можно дополнить зеркалом Арт. 3100)

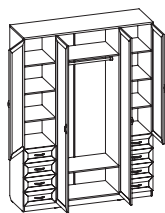

Арт. 112
Шкаф для белья со штангой, полками и ящиками
1640×490, h 2216 мм
(можно дополнить зеркалом Арт. 3100)

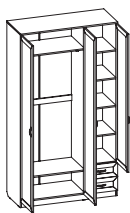

Арт. 113
Шкаф для белья со штангой полками и ящиками
1230×490, h 2216 мм
(можно дополнить зеркалом арт. 3100)

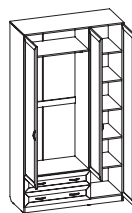

Арт. 114
Шкаф для белья со штангой полками и ящиками
1230×490, h 2216 мм
(можно дополнить зеркалом арт. 3100)

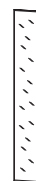

Арт. 3100
Зеркало
1980×280 мм
(рекомендуется к Арт. 100, 101, 102, 105, 106, 109-114, 401, 403)

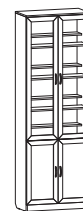

Арт. 200
Шкаф для книг
750×370, h 2216 мм



Арт. 201
Шкаф для книг
360×490(слева)/
370(справа), h 2216 мм



Арт. 202
Шкаф для книг
360×370(слева)/
490(справа), h 2216 мм



Арт. 203
Шкаф для книг
375×370, h 2216 мм



Арт. 204
Шкаф для книг с ящиками
750×370, h 2216 мм



Арт. 205
Шкаф для книг с ящиками
375×370, h 2216 мм

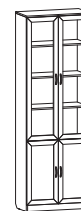

Арт. 206
Шкаф для книг
750×370, h 2216 мм
(можно дополнить стеклянными полками Арт. C206)

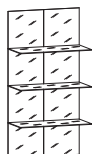

Арт. C206
Стеклянные полки
714×350, h 1395 мм
(рекомендуется к Арт. 206)



Арт. 207
Шкаф для книг
750×370, h 2216 мм
(можно дополнить стеклянными полками Арт. C207)

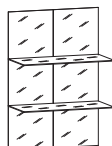

Арт. C207
Стеклянные полки
714×350, h 1040 мм
(рекомендуется к Арт. 207)



Арт. 208
Шкаф для книг
300×370(левая боковина)/
113(правая боковина),
h 2216 мм



Арт. 209
Шкаф для книг
300×113(левая боковина)/
370(правая боковина),
h 2216 мм

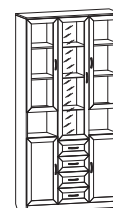

Арт. 210
Шкаф для посуды
1125×370, h 2216 мм

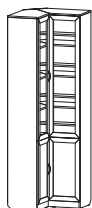

Арт. 211
Шкаф для книг угловой
735+735(угон)×370,
h 2216 мм



Арт. 212
Шкаф для книг
375×370, h 1488 мм



Арт. 214
Шкаф для книг
750×370, h 1488 мм



Арт. 216
Шкаф для книг
375×370, h 1850 мм



Арт. 218
Шкаф для книг
750×370, h 1850 мм



Арт. 220
Шкаф для книг с ящиками
375×370, h 1850 мм



Арт. 222
Шкаф для книг
375×370, h 2216 мм



Арт. 224
Шкаф для книг
750×370, h 2216 мм

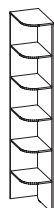

Арт. 300
Стеллаж
330×490, h 2216 мм



Арт. 301
Стеллаж
370×370, h 2216 мм



Арт. 302
Стеллаж
330×370, h 2216 мм



Арт. 303
Стеллаж с двумя крючками для прихожей
370×370, h 2216 мм

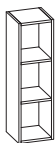

Арт. 304
Стеллаж
250x250, h 861 мм

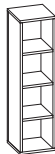

Арт. 305
Стеллаж навесной
(вертикальный/
горизонтальный)
250x250, h 948 мм

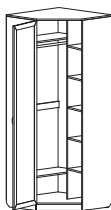

Арт. 400
Шкаф угловой
со штангой и полками
850+850(угол)×490,
h 2216 мм
(можно дополнить
зеркалом Арт. 3400)

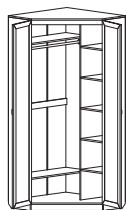

Арт. 401
Шкаф угловой
со штангой и полками
940+940(угол)×370,
h 2216 мм
(можно дополнить
зеркалом Арт. 3100)



Арт. 402
Шкаф угловой
со штангой и полками
730+730(угол)×370,
h 2216 мм
(можно дополнить
зеркалом Арт. 3400)

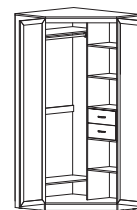

Арт. 403
Шкаф угловой со штангой,
полками и двумя ящиками
942+1062(угол)×490(слева)/
370(справа), h 2216 мм
(универсальная схема
сборки, можно дополнить
зеркалом Арт. 3100)



Арт. 3400
Зеркало
1980×385 мм
(рекомендуется
к Арт. 107, 400, 402)

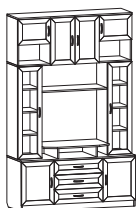

Арт. 500
Тумба для ТВ
1380×490, h 2216 мм
Ниша для ТВ
790×490, h 600 мм

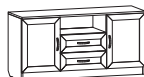

Арт. 501
Тумба для ТВ
1200×370, h 596 мм
Ниша для DVD
446×350, h 136 мм

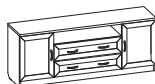

Арт. 502
Тумба ТВ с нишей
1501×370, h 596 мм
Ниша для DVD
746×350, h 136 мм

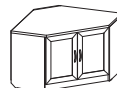

Арт. 503
Тумба угловая
851×851(угол), h 596 мм

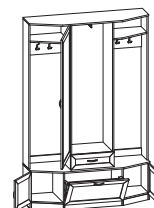

Арт. 600
Прихожая с зеркалом
и обувницей
1430×370, h 2216 мм



Арт. 700
Комод
790×425, h 906 мм

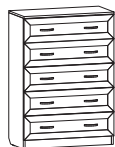

Арт. 701
Комод
790×370, h 1112 мм



Арт. 702
Комод
375×370, h 1002 мм



Арт. 703
Комод
375×370, h 640 мм



Арт. 704
Тумба
375×370, h 640 мм

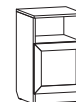

Арт. 705
Тумба
375×370, h 640 мм

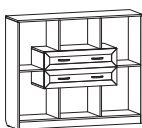

Арт. 706
Стеллаж с ящиками
1280×370, h 1076 мм

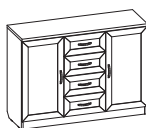

Арт. 707
Комод
1126×370, h 818 мм



Арт. T01
Тумба на колесах
410×400, h 670 мм



Арт. T02
Тумба с откидной
крышкой и ящиком
590×370, h 856 мм

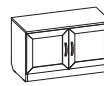

Арт. T03
Тумба
750×370, h 456 мм
(рекомендуется
к Арт. B01)



Арт. T05
Тумба
557×370, h 456 мм
(рекомендуется
к Арт. B02)



Арт. T06
Тумба
364×370, h 456 мм
(рекомендуется
к Арт. B03)



Арт. T12
Тумба для обуви
750×250, h 950 мм



Арт. T13
Тумба для обуви
750×250, h 1320 мм



Арт. T14
Тумба для обуви
750×250, h 1690 мм



Арт. T22
Тумба для обуви
590×250, h 950 мм



Арт. T23
Тумба для обуви
590×250, h 1320 мм

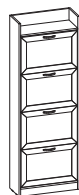

Арт. Т24
Тумба для обуви
590×250, h 1690 мм

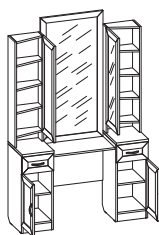

Арт. Тр30
Трельяж
1192×370(низ)/180(верх),
h 1881 мм
(в комплект входят три зеркала)



Арт. ПР1
Шкаф для прихожей
410×370, h 2216 мм
(можно дополнить
зеркалом Арт. ЗПР1)

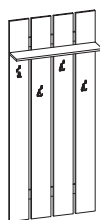

Арт. В01
Вешалка с четырьмя
крючками
750×202, h 1756 мм

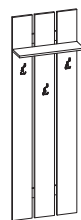

Арт. В02
Вешалка с тремя
крючками
557×202, h 1756 мм



Арт. В03
Вешалка с двумя
крючками
364×202, h 1756 мм



Арт. ЗП1
Зеркало
517×21, h 800 мм

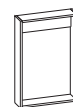

Арт. КЗП1
Короб для зеркала ЗП1
520×140, h 790 мм



Арт. ЗПР1
Зеркало
1010×280 мм
(рекомендуется
к Арт. ПР1)

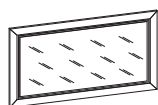

Арт. ЗП2
Зеркало
1120×21, h 600 мм

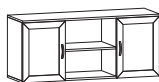

Арт. А01
Антресоль
1200×370, h 523 мм

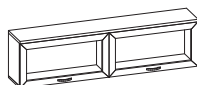

Арт. А03
Антресоль
1501×270, h 397 мм

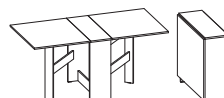

Арт. С05
Стол-книжка
В разложенном виде 1600×800, h 750 мм
В сложенном виде 293×800, h 750 мм



Арт. ПН02
Полка навесная
900×180, h 210 мм



Арт. ПН03
Полка навесная
1350×180, h 210 мм

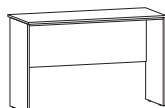

Арт. С01
Стол
1200×490, h 756 мм

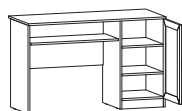

Арт. С02
Стол с тумбой и полкой
под клавиатуру
1200×490, h 756 мм



Арт. П01
Подставка под
системный блок
250×450, h 182 мм

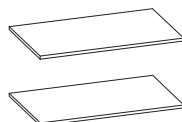

Арт. П103
Дополнительные
полки для Арт. 103
786×470×16 мм – 2 шт.

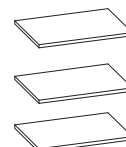

Арт. П107
Дополнительные полки
для Арт. 107
486×350×16 мм – 3 шт.

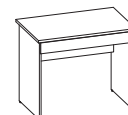

Арт. 771
Стол с ящиком
900×570, h 750 мм

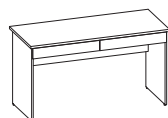

Арт. 772
Стол с ящиком
1350×570, h 750 мм

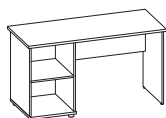

Арт. 773
Стол с тумбой
1350×570, h 750 мм

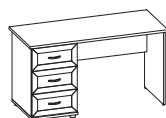

Арт. Г773.01
Стол с тумбой
1350×570, h 750 мм

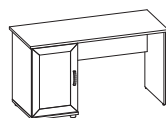

Арт. Г773.02
Стол с тумбой
1350×570, h 750 мм



Арт. Г773.03
Стол с тумбой
1350×570, h 750 мм



Арт. Г773.04
Стол с тумбой
1350×570, h 750 мм

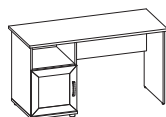

Арт. Г773.05
Стол с тумбой
1350×570, h 750 мм

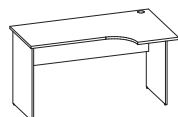

Арт. 774
Стол угловой
1350×570/800, h 750 мм

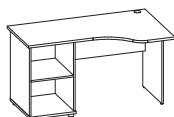

Арт. 776
Стол угловой с тумбой
1350×570/800, h 750 мм

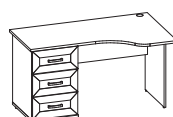

Арт. Г776.01
Стол угловой с тумбой
1350×570/800, h 750 мм

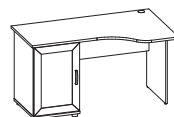

Арт. Г776.02
Стол угловой с тумбой
1350×570/800, h 750 мм

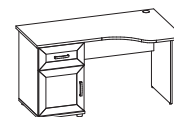

Арт. Г776.03
Стол угловой с тумбой
1350×570/800, h 750 мм

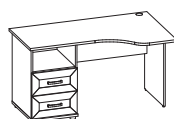

Арт. Г776.04
Стол угловой с тумбой
1350×570/800, h 750 мм

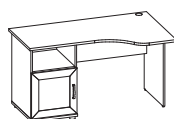

Арт. Г776.05
Стол угловой с тумбой
1350×570/800, h 750 мм



Арт. 780.0
Стол приставной
450×570, h 750 мм



Арт. 781.0
Стол приставной
1140×570, h 750 мм



Арт. С03
Стол журнальный
570×570, h 450 мм

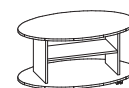

Арт. С04
Стол журнальный
900×570, h 450 мм

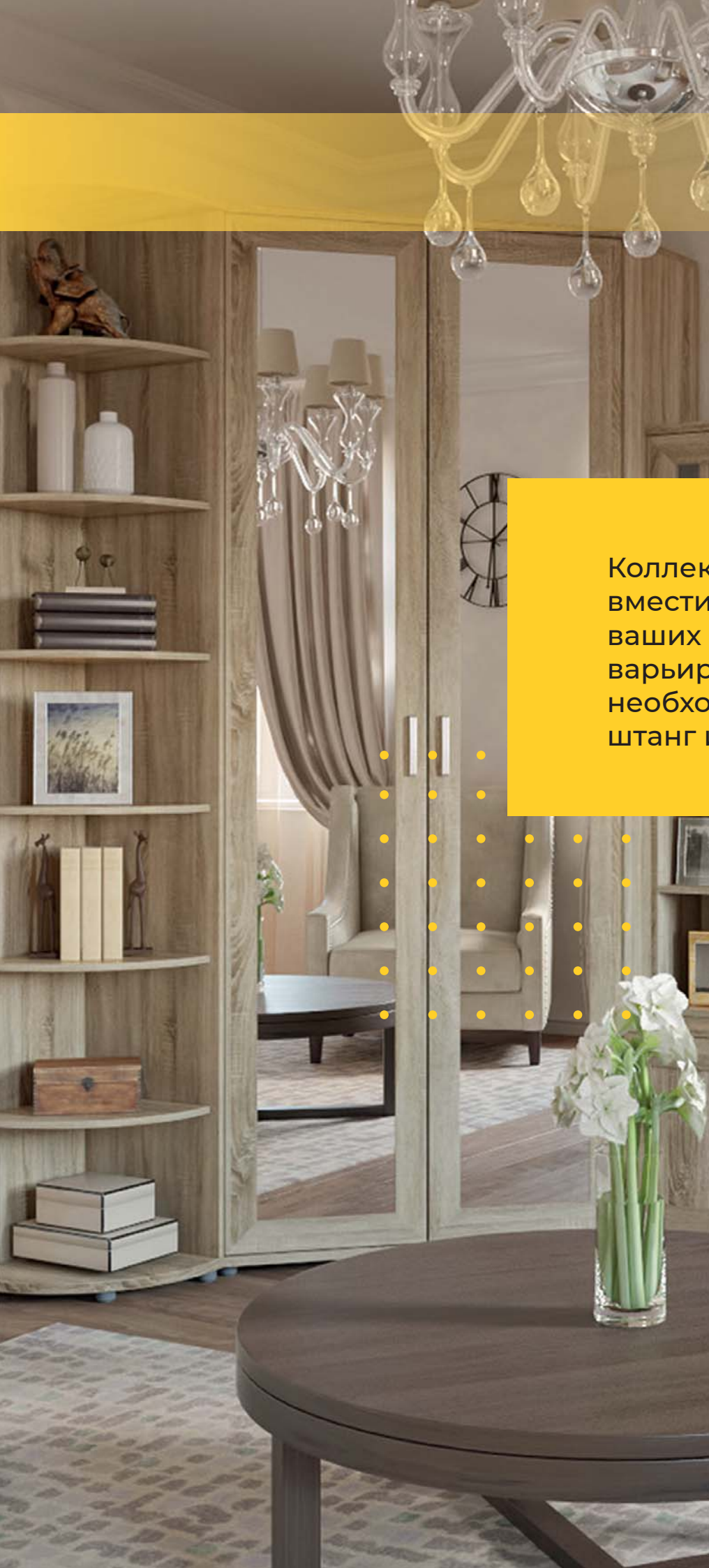

Коллекция, позволяющая
вместить максимум
ваших вещей за счет
варьируемого количества
необходимых вам полок,
штанг и ящиков.

ОФОРМИТЕ ЗАЯВКУ НА УСТАНОВКУ
ПРОГРАММЫ 3D-МОДЕЛИРОВАНИЯ (ДЛЯ ПАРТНЕРОВ)





GARUN

МЕБЕЛЬ ДЛЯ ПОРЯДКА

GARUN КОНСТРУКТОР



Модульная система «**GARUN Конструктор**» состоит из нескольких, независимых друг от друга, предметов обстановки.

Главное преимущество – возможность изменять мебельные гарнитуры под любой вкус и потребности. Можно поэтапно добавлять и убирать отдельные компоненты, не нарушая, при этом, существующий стиль в интерьере.

Все элементы можно расставить по своему усмотрению и создать неповторимую атмосферу.

Внутреннее наполнение модульной мебели полками, ящиками и штангами также способно меняться под ваши индивидуальные запросы.

ОТСКАНИРУЙ QR-CODE, ПЕРЕЙДИ
НА СТРАНИЦУ КАТАЛОГА GARUN КОНСТРУКТОР

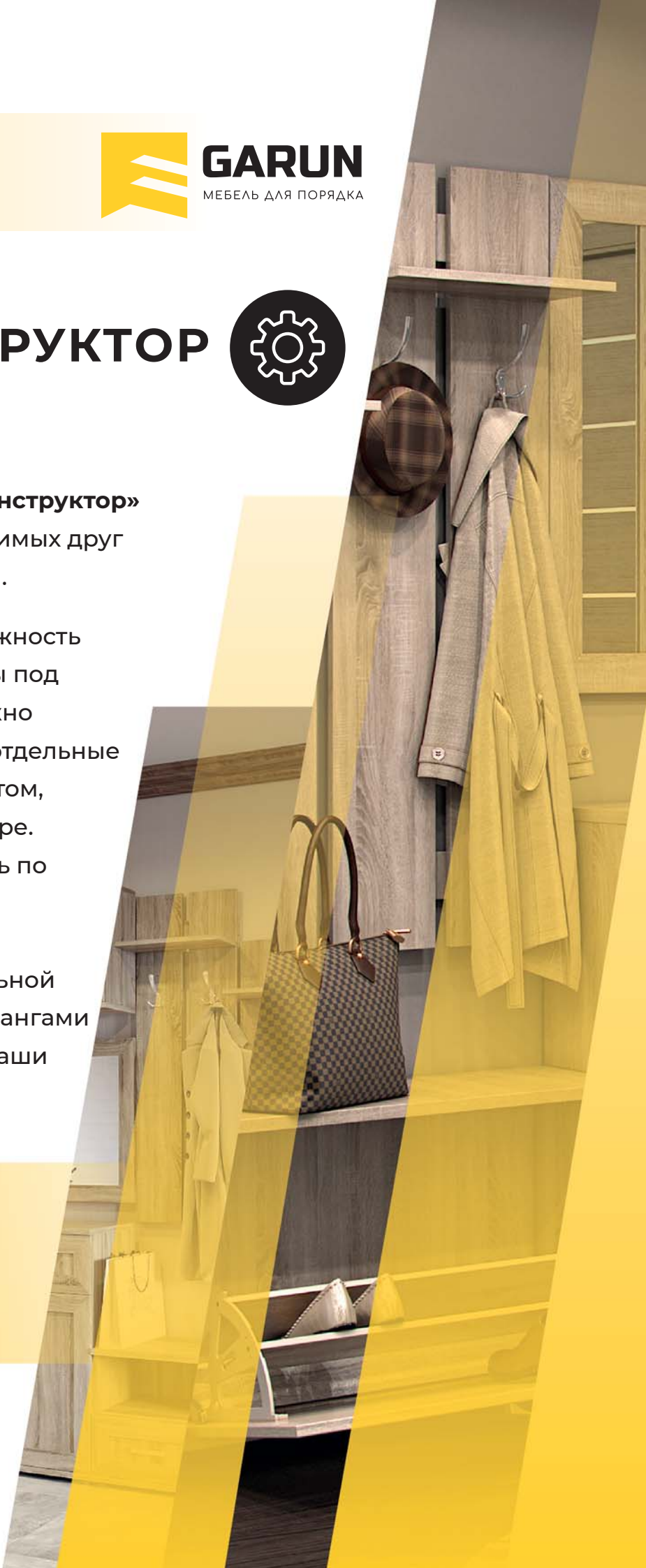



На фото:
511.01+443.02+301.08+103.03+301.08+444.02+511.01

ГОТОВЫЕ РЕШЕНИЯ ДЛЯ ГОСТИНОЙ



На фото:
502.01+104.04+201.01+501.05+704.04 (2 шт.)



ГОТОВЫЕ РЕШЕНИЯ ДЛЯ ГОСТИНОЙ





На фото:
501.10+114.04+201.02+704.04 (2 шт.)

ГОТОВЫЕ РЕШЕНИЯ ДЛЯ ГОСТИНОЙ



На фото:
502.02+104.04+202.01+703.02 (3 шт.)



На фото:

551.01+501.10+103.01+502.02+704.01+703.01

ГОТОВЫЕ РЕШЕНИЯ ДЛЯ ГОСТИНОЙ



На фото:

401.06+103.05+501.05+544.01+512.08+702.02+701.02



На фото:
551.01+501.01+533.02 с зеркалами+401.02+103.03+401.02+501.01

ГОТОВЫЕ РЕШЕНИЯ ДЛЯ ГОСТИНОЙ



На фото:
551.01+544.01+534.02 с зеркалами+543.02+104.04+503.08



На фото:
402.02+204.03+251.01

ГОТОВЫЕ РЕШЕНИЯ ДЛЯ ГОСТИНОЙ



На фото:
551.01+531.02 с зеркалом+202.05+501.05+101.01+701.01 (3 шт.)



На фото:
502.12+103.05+704.04+501.05

ГОТОВЫЕ РЕШЕНИЯ ДЛЯ ГОСТИНОЙ



На фото:
501.04+102.01+103.05+702.02 (3 шт.)



На фото:

502.09+201.02+502.07+773.03+702.02 (2 шт.)

ГОТОВЫЕ РЕШЕНИЯ ДЛЯ КАБИНЕТА/БИБЛИОТЕКИ



На фото:

301.08 (2 шт.)+401.04+502.05+401.04



На фото:
502.05 (2 шт.)+702.04+202.04

ГОТОВЫЕ РЕШЕНИЯ ДЛЯ КАБИНЕТА/БИБЛИОТЕКИ



На фото:
504.02 (2 шт.)



На фото:

503.06 (2 шт.)+502.0+П802.02 (2 шт.)

ГОТОВЫЕ РЕШЕНИЯ ДЛЯ КАБИНЕТА/БИБЛИОТЕКИ



На фото:

501.02 (2 шт.)+304.08+704.04 (2 шт.)+C03



На фото:

101.03 (2 шт.)+км14+511.01+534.02 с зеркалами+214.02+852

ГОТОВЫЕ РЕШЕНИЯ ДЛЯ СПАЛЬНИ



На фото:

512.01+537.02 с зеркалом+102.05+704.04+614+101.03+703.04+402.02



На фото:

511.02 с зеркалом+543.02+703.04 (2 шт.)+101.03 (2 шт.)+км14+544.02+511.02 с зеркалом

ГОТОВЫЕ РЕШЕНИЯ ДЛЯ СПАЛЬНИ



На фото:

101.03 (2 шт.)+км14+554.01+513.07+103.05+201.05



На фото:
502.04 (2 шт.)+203.06+852+101.03 (2 шт.)+614

ГОТОВЫЕ РЕШЕНИЯ ДЛЯ СПАЛЬНИ



На фото:
554.01+512.08+535.01+101.03+701.03+614+852+203.03



На фото:

512.10+км09+512.05+704.04 (2 шт.)+703.04

ГОТОВЫЕ РЕШЕНИЯ ДЛЯ ДЕТСКОЙ



На фото:

101.02+612+101.0+201.0+301.0+П801.01 (3 шт.)+531.01+203.06+852



На фото:
751 (2 шт.)+731+201.02+851+531.02

ГОТОВЫЕ РЕШЕНИЯ ДЛЯ ПРИХОЖЕЙ



На фото:
351.01+531.01+751+852+103.01



На фото:

501.09+202.02+102.05+501.04+852+702.03+531.02+751 (2 шт.)

ГОТОВЫЕ РЕШЕНИЯ ДЛЯ ПРИХОЖЕЙ



На фото:

103.05+703.03+851+751 (2 шт.)



На фото:
102.0+П802.01+751 (2 шт.)+201.02+851+701.01+702.01

ГОТОВЫЕ РЕШЕНИЯ ДЛЯ ПРИХОЖЕЙ



На фото:
703.03 (2 шт.)+731+751 (2 шт.)+851+704.03





На фото:

531.02+202.02+102.05+852+704.03+751 (2 шт.)

ГОТОВЫЕ РЕШЕНИЯ ДЛЯ ПРИХОЖЕЙ

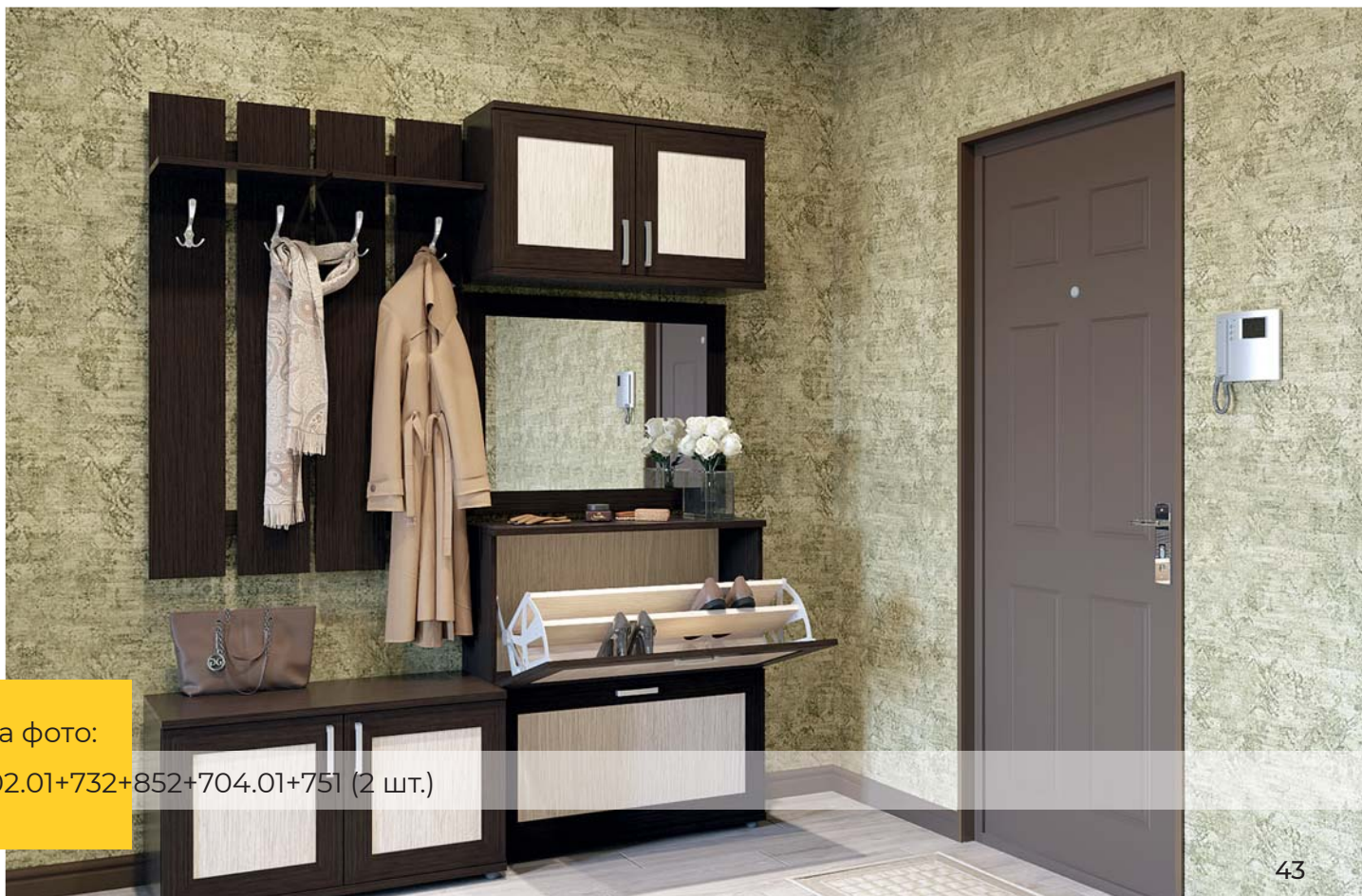

На фото:

102.01+732+852+704.01+751 (2 шт.)



1 корпус



2 наполнение

3 фасад

4 ящики

Н корпуса

Н бока

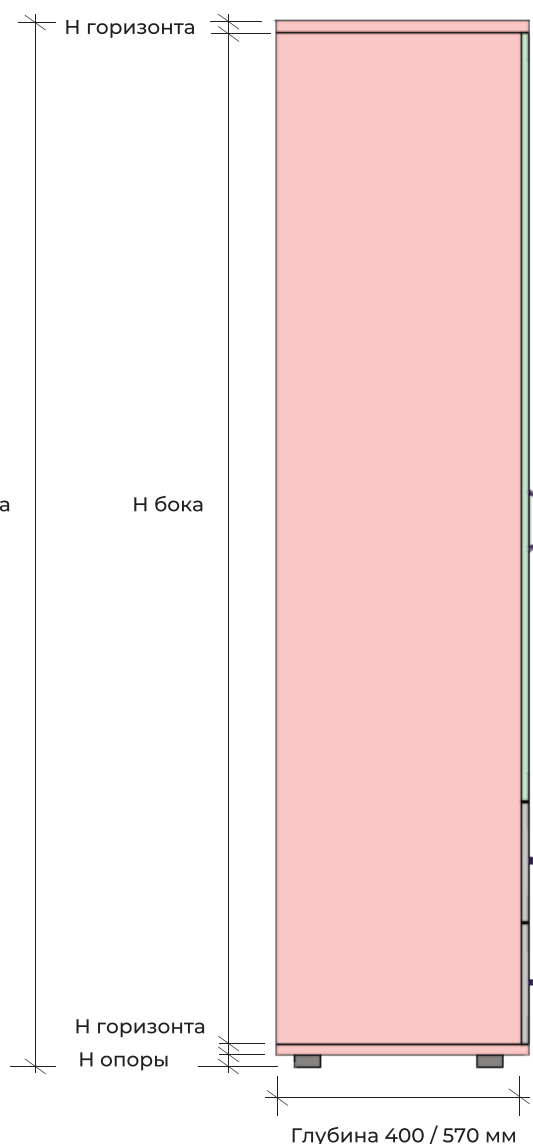

- В корпуса высотой 2320 и 1870 мм необходимо устанавливать полку сверху и снизу для жесткости конструкции.
- Каждый фасад комплектуется задней стенкой соответствующего размера.
- Рекомендуем в изделиях с большим количеством ящиков заказывать пакет с цельной задней стенкой.
- В изделиях с ящиками, для лучшей жесткости корпуса, необходимо устанавливать полку через каждые 2-3 ящика.
- При установке двух и более дверей по вертикали, в месте их разделения необходимо устанавливать полку.
- При комплектации изделий несколькими дверями по горизонтали арт. Д__01 важно помнить, что в данных пакетах отсутствует соединительная планка для стыковки задней стенки, и её нужно заказывать дополнительно.
- В изделиях с ящиками, нишами и дверями необходимо устанавливать полку над ящиком.
- При итоговом подсчете одинаковых деталей (полок, ящиков, дверей), необходимо учитывать, что детали пакуются в пакет по 1 или по 2 шт. Детали, упакованные по 1 шт. имеют артикул с окончанием __01, детали, упакованные по 2 шт. имеют артикул с окончанием __02.

Пример: при заказе 5 полок необходимо включить в заказ два пакета с артикулом П__02 и один пакет с артикулом П__01.

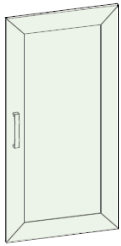

вставка фасада
ЛДСП

РАЗМЕР ДВЕРИ (В*Ш*Г)	1 ДВЕРЬ В УПАКОВКЕ	2 ДВЕРИ В УПАКОВКЕ
444*444*18 мм	Д901.01	Д901.02
668*444*18 мм	Д902.01	Д902.02
892*444*18 мм	Д903.01	Д903.02
1340*444*18 мм	Д904.01	Д904.02
1788*444*18 мм	Д905.01	Д905.02
2236*444*18 мм	Д906.01	Д906.02

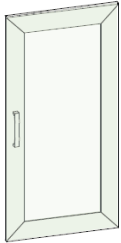

вставка фасада
СТЕКЛО

РАЗМЕР ДВЕРИ (В*Ш*Г)	1 ДВЕРЬ В УПАКОВКЕ	2 ДВЕРИ В УПАКОВКЕ
444*444*18 мм	Д911.01	Д911.02
668*444*18 мм	Д912.01	Д912.02
892*444*18 мм	Д913.01	Д913.02
1340*444*18 мм	Д914.01	Д914.02
1788*444*18 мм	Д915.01	Д915.02
2236*444*18 мм	Д916.01	Д916.02

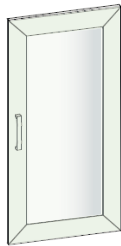

вставка фасада
ЗЕРКАЛО

РАЗМЕР ДВЕРИ (В*Ш*Г)	1 ДВЕРЬ В УПАКОВКЕ	2 ДВЕРИ В УПАКОВКЕ
444*444*18 мм	Д931.01	Д931.02
668*444*18 мм	Д932.01	Д932.02
892*444*18 мм	Д933.01	Д933.02
1340*444*18 мм	Д934.01	Д934.02
1788*444*18 мм	Д935.01	Д935.02
2236*444*18 мм	Д936.01	Д936.02

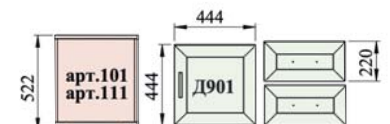
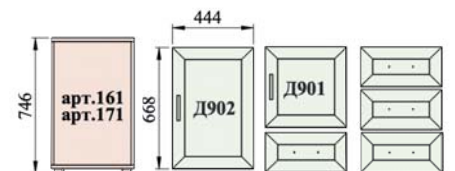
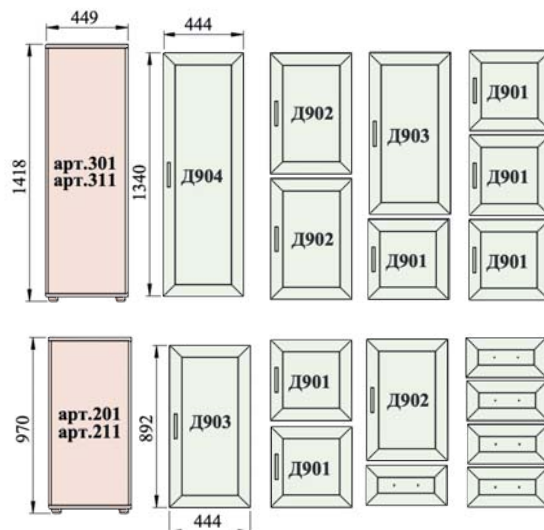
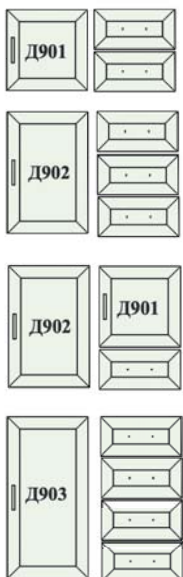
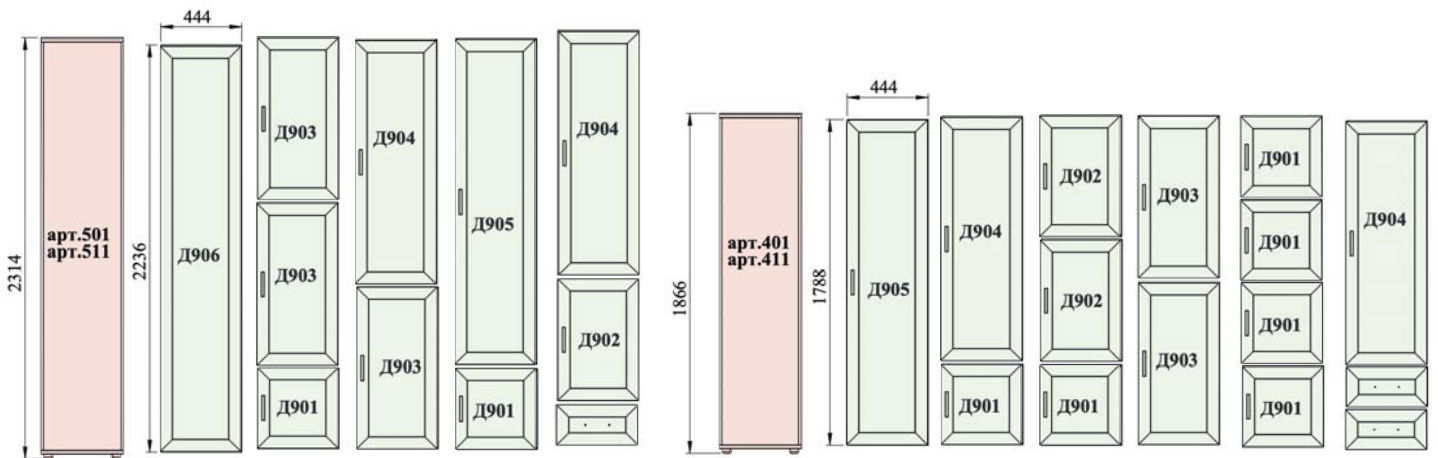



ДЛЯ ИЗДЕЛИЙ С ГЛУБИНОЙ 40 СМ



Корпус арт. 101.0
525 x 450 x 400 мм
СГ101/СБ101/С3100.01

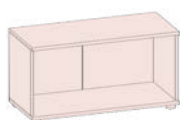

Корпус арт. 102.0
525 x 900 x 400 мм
СГ102/СБ101/С3100.02



Корпус арт. 201.0
970 x 450 x 400 мм
СГ101/СБ201/С3200.01

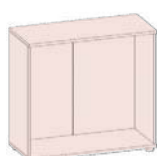

Корпус арт. 202.0
970 x 900 x 400 мм
СГ102/СБ201/С3200.02



Корпус арт. 301.0
1420 x 450 x 400 мм
СГ101/СБ301/С3300.01



Корпус арт. 302.0
1420 x 900 x 400 мм
СГ102/СБ301/С3300.02



Корпус арт. 401.0
1870 x 450 x 400 мм
СГ101/СБ401/С3400.01/П801.02



Корпус арт. 402.0
1870 x 900 x 400 мм
СГ102/СБ401/С3400.02/П802.02

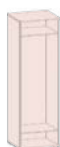

Корпус арт. 501.0
2320 x 450 x 400 мм
СГ101/СБ501/С3500.01/П801.02



Корпус арт. 502.0
2320 x 900 x 400 мм
СГ102/СБ501/С3500.02/П802.02

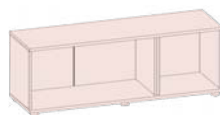

Корпус арт. 103.0
525 x 1350 x 400 мм
СГ103/СБ101(2)/С3100.01+С3100.02

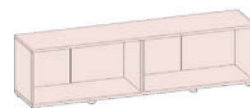

Корпус арт. 104.0
525 x 1795 x 400 мм
СГ104/СБ101(2)/С3100.02(2)

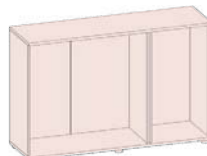

Корпус арт. 203.0
970 x 1350 x 400 мм
СГ103/СБ201(2)/С3200.01+С3200.02

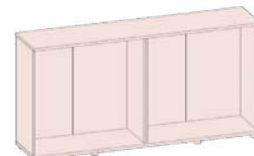

Корпус арт. 204.0
970 x 1795 x 400 мм
СГ104/СБ201(2)/С3200.02(2)

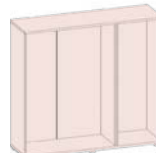

Корпус арт. 303.0
1420 x 1350 x 400 мм
СГ103/СБ301(2)/С3300.01+С3300.02

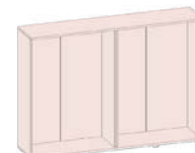

Корпус арт. 304.0
1420 x 1795 x 400 мм
СГ104/СБ301(2)/С3300.02(2)

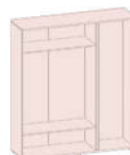

Корпус арт. 403.0
1870 x 1350 x 400 мм
СГ103/СБ401(2)/С3400.01+С3400.02/П802.02

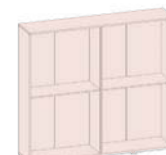

Корпус арт. 404.0
1870 x 1795 x 400 мм
СГ104/СБ401(2)/С3400.02(2)/П802.02



Корпус арт. 503.0
2320 x 1350 x 400 мм
СГ103/СБ501(2)/С3500.01+С3500.02/П801.02

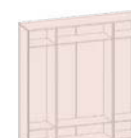

Корпус арт. 504.0
2320 x 1795 x 400 мм
СГ104/СБ501(2)/С3500.02(2)/П801.02(2)+П802.02

ВАРИАНТЫ НАПОЛНЕНИЯ ДЛЯ ИЗДЕЛИЙ ЛИНЕЙКИ ГАРУН-КОНСТРУКТОР



1 полка арт. П801.01
16 x 416 x 366 мм



1 полка арт. П802.01
16 x 864 x 366 мм



1 ящик арт. Я921.01
148 x 360 x 344 мм*



1 ящик арт. Я922.01
148 x 808 x 344 мм*

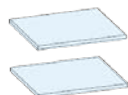

2 полки арт. П801.02
16 x 416 x 366 мм



2 полки арт. П802.02
16 x 864 x 366 мм



2 ящика арт. Я921.02
148 x 360 x 344 мм*



2 ящика арт. Я922.02
148 x 808 x 344 мм*

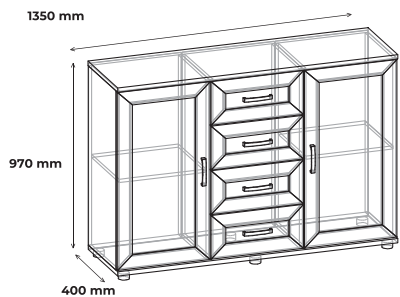

АРТ 203.03 ТУМБА (135x40, h 97 см)

СБ 201	стенки боковые	3	П 801.02	полки	1
СГ 103	стенки горизонтальные	1	Д 903.02	двери (вставка ЛДСП)	1
П 801.01	полка	1	Я 921.02	ящики	2

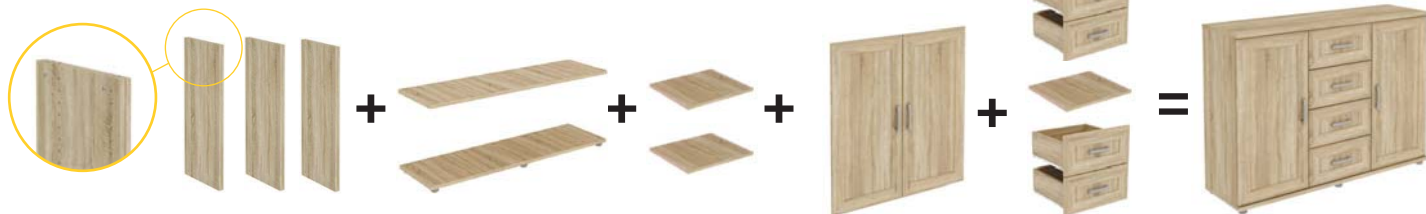

СБ201 (3 УП.)

СГ 103

П801.02

Д903.02

Я921.02 (2 УП.)
П801.01

АРТ 203.03



АРТ 501.05 ШКАФ (45x40, h 232 см)

СБ 501	стенки боковые	1	Д 903.01	дверь (вставка ЛДСП)	1
СГ 101	стенки горизонтальные	1	Д 914.01	дверь (вставка стекло)	1
П 801.02	полки	2			

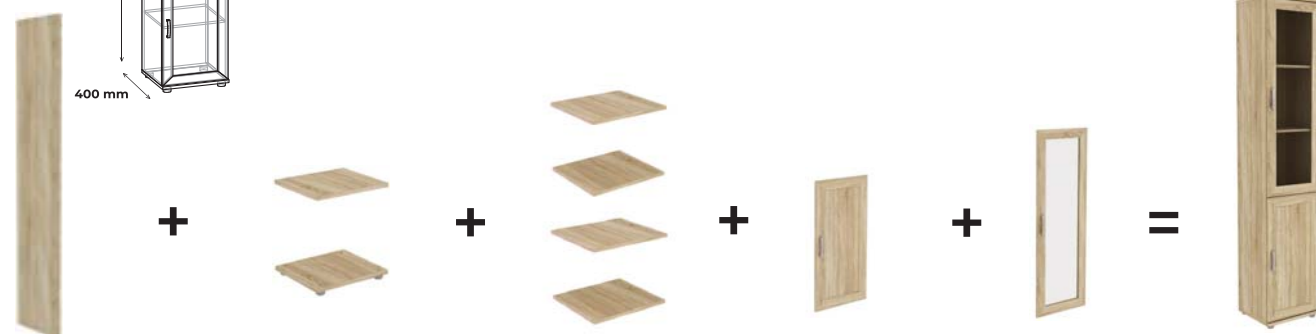

СБ 501

СГ 101

П801.02 (2 УП.)

Д 903.01

Д 914.01

АРТ 501.05

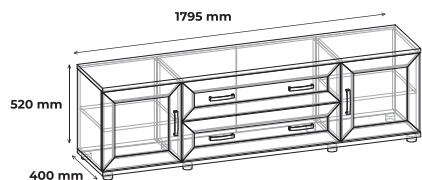

АРТ 104.02 ТУМБА (179,5x40, h52 см)

СБ 101	стенки боковые	3	П 801.02	полки	1
СГ 104	стенки горизонтальные	1	Я 922.02	ящики	1
Д 901.02	двери (вставка ЛДСП)	1			



СГ 104

СБ 101 (3 УП.)

П801.02

Д901.02

Я 922.02

АРТ 104.02



ДЛЯ ИЗДЕЛИЙ С ГЛУБИНОЙ 57 СМ

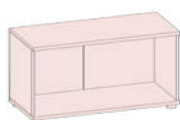

Корпус арт. 111.0	Корпус арт. 112.0
525 x 450 x 4570 мм	525 x 900 x 570 мм
СГ111/СБ5111/С3100.01	СГ112/СБ5111/С3100.02

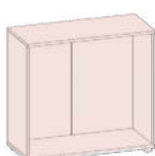

Корпус арт. 211.0	Корпус арт. 212.0
970 x 450 x 4570 мм	970 x 900 x 570 мм
СГ111/СБ5211/С3200.01	СГ112/СБ5211/С3200.02



Корпус арт. 311.0	Корпус арт. 312.0
1420 x 450 x 570 мм	1420 x 900 x 570 мм
СГ111/СБ5311/С3300.01	СГ112/СБ5311/С3300.02



Корпус арт. 411.0	Корпус арт. 412.0
1870 x 450 x 570 мм	1870 x 900 x 570 мм
СГ111/СБ5411/С3400.01/П803.02	СГ112/СБ5411/С3400.02/П804.02



Корпус арт. 511.0	Корпус арт. 512.0
2320 x 450 x 570 мм	2320 x 900 x 570 мм
СГ111/СБ5511/С3500.01/П803.02	СГ112/СБ5511/С3500.02/П804.02

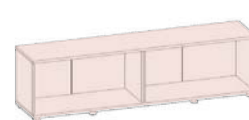
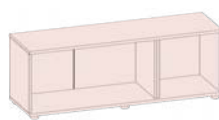

Корпус арт. 113.0	Корпус арт. 114.0
525 x 1350 x 570 мм	525 x 1795 x 570 мм
СГ113/СБ5111(2)/С3100.01+С3100.02	СГ114/СБ5111(2)/С3100.02(2)

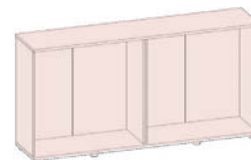
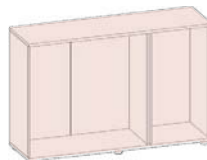

Корпус арт. 213.0	Корпус арт. 214.0
970 x 1350 x 570 мм	970 x 1795 x 570 мм
СГ113/СБ5211(2)/С3200.01+С3200.02	СГ114/СБ5211(2)/С3200.02(2)

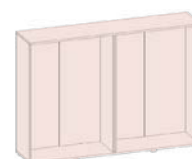
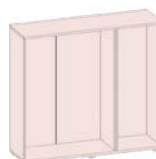

Корпус арт. 313.0	Корпус арт. 314.0
1420 x 1350 x 570 мм	1420 x 1795 x 570 мм
СГ113/СБ5311(2)/С3300.01+С3300.02	СГ114/СБ5311(2)/С3300.02(2)

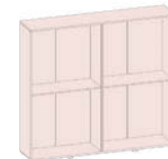

Корпус арт. 413.0	Корпус арт. 414.0
1870 x 1350 x 570 мм	1870 x 1795 x 570 мм
СГ113/СБ5411(2)/С3400.01+С3400.02/П804.02	СГ114/СБ5411(2)/С3400.02(2)/П804.02

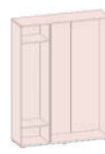

Корпус арт. 513.0	Корпус арт. 514.0
2320 x 1350 x 570 мм	2320 x 1795 x 750 мм
СГ113/СБ5511(2)/С3500.01+С3500.02/П803.02	СГ114/СБ5511(2)/С3500.02(2)/П803.02(2)+П804.02

ВАРИАНТЫ НАПОЛНЕНИЯ ДЛЯ ИЗДЕЛИЙ ЛИНЕЙКИ ГАРУН-КОНСТРУКТОР



1 полка арт. П803.01	1 полка арт. П804.01
16 x 416 x 540 мм	16 x 864 x 540 мм

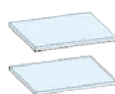

2 полки арт. П803.02	2 полки арт. П804.02
16 x 416 x 540 мм	16 x 864 x 540 мм



1 ящик арт. Я923.01	1 ящик арт. Я924.01
148 x 360 x 440 мм*	148 x 808 x 440 мм*

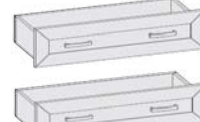

2 ящика арт. Я923.02	2 ящика арт. Я924.02
148 x 360 x 440 мм*	148 x 808 x 440 мм*



штанга арт. Ш01
35 x 425 x 25 мм



штанга арт. Ш02
35 x 875 x 25 мм

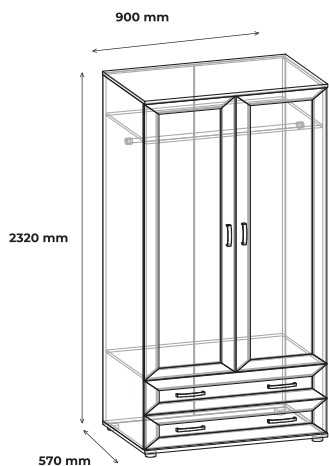

АРТ 512.08 ШКАФ (90x57, h 232 см)

СБ 511	стенки боковые	1	Д 905.02	двери (вставка ЛДСП)	1
СГ 112	стенки горизонтальные	1	Ш 02	штанга овальная	1
П 804.02	полки	1	Я 924.02	ящики	1



СБ 511

СГ 112

Д 905.02

Я 924.02

АРТ 512.08

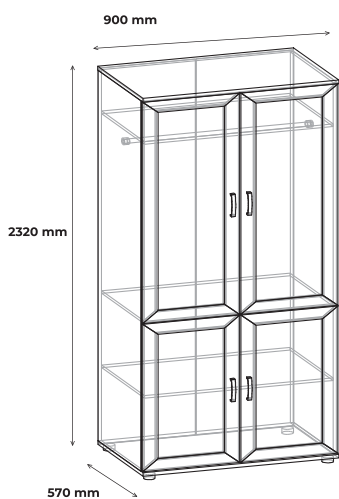

АРТ 512.05 ШКАФ (90x57, h 232 см)

СБ 511	стенки боковые	1	Д 903.02	двери (вставка ЛДСП)	1
СГ 112	стенки горизонтальные	1	Д 904.02	двери (вставка ЛДСП)	1
П 804.01	полка	1	Ш 02	штанга овальная	1
П 804.02	полки	1			



СБ 511

СГ 112

П 804.02

Д 904.02

Д 903.02

АРТ 512.05



Арт. 101.01
Тумба
450×400, h 525 мм



Арт. 101.02
Тумба
450×400, h 525 мм



Арт. 101.03
Тумба
450×400, h 525 мм



Арт. 102.01
Тумба
900×400, h 525 мм

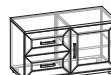

Арт. 102.02
Тумба
900×400, h 525 мм



Арт. 102.03
Тумба
900×400, h 525 мм



Арт. 102.05
Тумба
900×400, h 525 мм

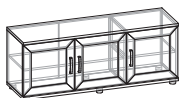

Арт. 103.01
Тумба
1350×400, h 525 мм

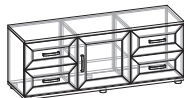

Арт. 103.02
Тумба
1350×400, h 525 мм

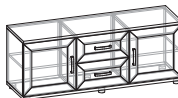

Арт. 103.03
Тумба
1350×400, h 525 мм

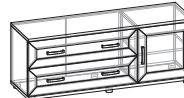

Арт. 103.04
Тумба
1350×400, h 525 мм

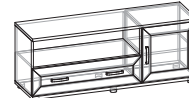

Арт. 103.05
Тумба
1350×400, h 525 мм

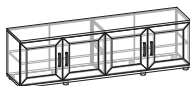

Арт. 104.01
Тумба
1795×400, h 525 мм

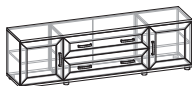

Арт. 104.02
Тумба
1795×400, h 525 мм

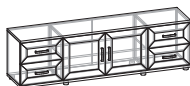

Арт. 104.03
Тумба
1795×400, h 525 мм

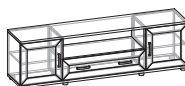

Арт. 104.04
Тумба
1795×400, h 525 мм



Арт. 111.01
Тумба
450×570, h 525 мм



Арт. 111.02
Тумба
450×570, h 525 мм



Арт. 111.03
Тумба
450×570, h 525 мм



Арт. 112.01
Тумба
900×570, h 525 мм



Арт. 112.02
Тумба
900×570, h 525 мм



Арт. 112.03
Тумба
900×570, h 525 мм



Арт. 112.05
Тумба
900×570, h 525 мм



Арт. 113.01
Тумба
1350×570, h 525 мм

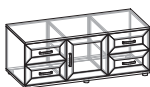

Арт. 113.02
Тумба
1350×570, h 525 мм

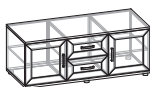

Арт. 113.03
Тумба
1350×570, h 525 мм

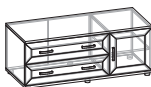

Арт. 113.04
Тумба
1350×570, h 525 мм

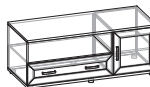

Арт. 113.05
Тумба
1350×570, h 525 мм

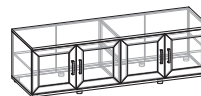

Арт. 114.01
Тумба
1795×570, h 525 мм

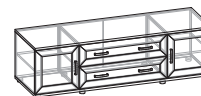

Арт. 114.02
Тумба
1795×570, h 525 мм

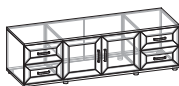

Арт. 114.03
Тумба
1795×570, h 525 мм



Арт. 114.04
Тумба
1795×570, h 525 мм



Арт. 201.01
Тумба
450×400, h 970 мм



Арт. 201.02
Тумба
450×400, h 970 мм



Арт. 201.03
Тумба
450×400, h 970 мм



Арт. 201.05
Комод
450×400, h 970 мм



Арт. 202.01
Тумба
900×400, h 970 мм



Арт. 202.02
Тумба
900×400, h 970 мм



Арт. 202.03
Тумба
900×400, h 970 мм



Арт. 202.05
Комод
900×400, h 970 мм



Арт. 202.06
Комод
900×400, h 970 мм



Арт. 203.01
Тумба
1350×400, h 970 мм



Арт. 203.02
Комод
1350×400, h 970 мм

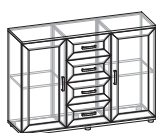

Арт. 203.03
Комод
1350×400, h 970 мм



Арт. 203.04
Тумба
1350×400, h 970 мм



Арт. 203.05
Комод
1350×400, h 970 мм



Арт. 203.06
Комод
1350×400, h 970 мм

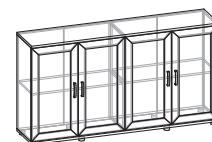

Арт. 204.01
Тумба
1795×400, h 970 мм



Арт. 204.02
Комод
1795×400, h 970 мм

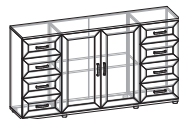

Арт. 204.03
Комод
1795×400, h 970 мм

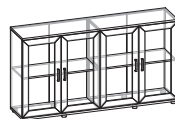

Арт. 204.04
Тумба
1795×400, h 970 мм

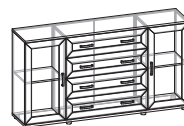

Арт. 204.05
Комод
1795×400, h 970 мм

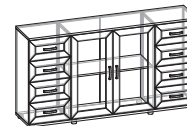

Арт. 204.06
Комод
1795×400, h 970 мм



Арт. 211.01
Тумба
450×570, h 970 мм



Арт. 211.02
Тумба
450×570, h 970 мм



Арт. 211.05
Комод
450×570, h 970 мм



Арт. 212.01
Тумба
900×570, h 970 мм



Арт. 212.02
Тумба
900×570, h 970 мм



Арт. 212.05
Комод
900×570, h 970 мм



Арт. 213.01
Тумба
1350×570, h 970 мм



Арт. 213.02
Комод
1350×570, h 970 мм



Арт. 213.03
Комод
1350×570, h 970 мм

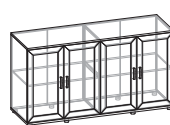

Арт. 214.01
Тумба
1795×570, h 970 мм



Арт. 214.02
Комод
1795×570, h 970 мм



Арт. 214.03
Комод
1795×570, h 970 мм



Арт. 243.01
Переходная секция
420×570(слева)/
400(справа), h 970 мм



Арт. 243.02
Переходная секция
420×570(слева)/
400(справа), h 970 мм



Арт. 244.01
Переходная секция
420×400(слева)/
570(справа), h 970 мм



Арт. 244.02
Переходная секция
420×400(слева)/
570(справа), h 970 мм

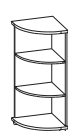

Арт. 251.01
Полукруглая секция
400×400, h 970 мм



Арт. 252.01
Полукруглая секция
570×570, h 970 мм



Арт. 254.01
Полукруглая секция
400×570 (570×400),
h 970 мм



Арт. 301.01
Шкаф для одежды
450×400, h 1420 мм



Арт. 301.02
Шкаф для книг
450×400, h 1420 мм



Арт. 301.04
Шкаф для книг
450×400, h 1420 мм



Арт. 301.06
Шкаф для книг
450×400, h 1420 мм



Арт. 301.07
Шкаф для одежды
450×400, h 1420 мм



Арт. 301.08
Шкаф для книг
450×400, h 1420 мм



Арт. 301.09
Шкаф для одежды
450×400, h 1420 мм



Арт. 301.10
Шкаф для книг
450×400, h 1420 мм



Арт. 302.01
Шкаф для одежды
900×400, h 1420 мм



Арт. 302.02
Шкаф для книг
900×400, h 1420 мм

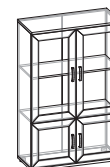

Арт. 302.06
Шкаф для книг
900×400, h 1420 мм



Арт. 302.07
Шкаф для одежды
900×400, h 1420 мм



Арт. 302.08
Шкаф для книг
900×400, h 1420 мм



Арт. 302.09
Шкаф для одежды
900×400, h 1420 мм



Арт. 302.10
Шкаф для книг
900×400, h 1420 мм

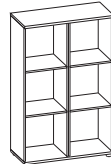

Арт. 302.13
Стеллаж
900×400, h 1420 мм

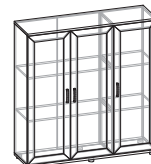

Арт. 303.01
Шкаф для одежды
1350×400, h 1420 мм



Арт. 303.02
Шкаф для книг
1350×400, h 1420 мм



Арт. 303.06
Шкаф для книг
1350×400, h 1420 мм



Арт. 303.07
Шкаф для одежды
1350×400, h 1420 мм



Арт. 303.08
Шкаф для книг
1350×400, h 1420 мм

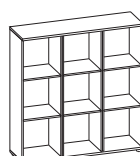

Арт. 303.13
Стеллаж
1350×400, h 1420 мм

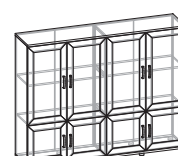

Арт. 304.05
Шкаф для одежды
1795×400, h 1420 мм

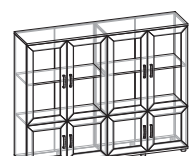

Арт. 304.06
Шкаф для книг
1795×400, h 1420 мм

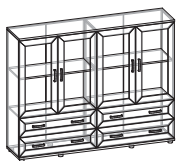

Арт. 304.08
Шкаф для книг
1795×400, h 1420 мм

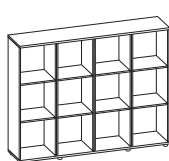

Арт. 304.13
Стеллаж
1795×400, h 1420 мм



Арт. 311.01
Шкаф для одежды
450×570, h 1420 мм



Арт. 311.03
Шкаф для одежды
450×570, h 1420 мм



Арт. 311.07
Шкаф для одежды
450×570, h 1420 мм



Арт. 311.09
Шкаф для одежды
450×570, h 1420 мм



Арт. 312.01
Шкаф для одежды
900×570, h 1420 мм



Арт. 312.07
Шкаф для одежды
900×570, h 1420 мм



Арт. 313.01
Шкаф для одежды
1350×570, h 1420 мм



Арт. 314.01
Шкаф для одежды
1795×570, h 1420 мм



Арт. 343.01
Переходная секция
420×570(слева)/
400(справа), h 1420 мм



Арт. 343.02
Переходная секция
420×570(слева)/
400(справа), h 1420 мм



Арт. 344.01
Переходная секция
420×400(слева)/
570(справа), h 1420 мм



Арт. 344.02
Переходная секция
420×400(слева)/
570(справа), h 1420 мм

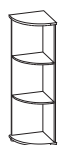

Арт. 351.01
Полукруглая секция
400×400, h 1420 мм

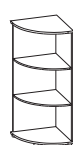

Арт. 352.01
Полукруглая секция
570×570, h 1420 мм

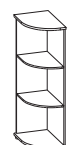

Арт. 354.01
Полукруглая секция
400×570 (570×400),
h 1420 мм



Арт. 401.01
Шкаф для одежды
450×400, h 1870 мм



Арт. 401.02
Шкаф для книг
450×400, h 1870 мм



Арт. 401.03
Шкаф для одежды
450×400, h 1870 мм



Арт. 401.04
Шкаф для книг
450×400, h 1870 мм



Арт. 401.05
Шкаф для одежды
450×400, h 1870 мм



Арт. 401.06
Шкаф для книг
450×400, h 1870 мм



Арт. 401.07
Шкаф для одежды
450×400, h 1870 мм



Арт. 401.08
Шкаф для книг
450×400, h 1870 мм



Арт. 402.01
Шкаф для одежды
900×400, h 1870 мм



Арт. 402.02
Шкаф для книг
900×400, h 1870 мм



Арт. 402.03
Шкаф для одежды
900×400, h 1870 мм



Арт. 402.04
Шкаф для книг
900×400, h 1870 мм



Арт. 402.05
Шкаф для одежды
900×400, h 1870 мм



Арт. 402.06
Шкаф для книг
900×400, h 1870 мм



Арт. 402.07
Шкаф для одежды
900×400, h 1870 мм



Арт. 402.08
Шкаф для книг
900×400, h 1870 мм



Арт. 402.09
Шкаф для одежды
900×400, h 1870 мм



Арт. 402.10
Шкаф для книг
900×400, h 1870 мм



Арт. 403.01
Шкаф для одежды
1350×400, h 1870 мм



Арт. 403.02
Шкаф для книг
1350×400, h 1870 мм

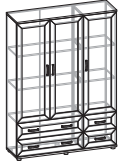

Арт. 403.05
Шкаф для одежды
1350×400, h 1870 мм

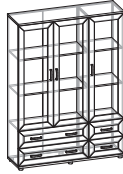

Арт. 403.06
Шкаф для книг
1350×400, h 1870 мм

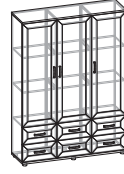

Арт. 403.07
Шкаф для одежды
1350×400, h 1870 мм



Арт. 403.08
Шкаф для книг
1350×400, h 1870 мм

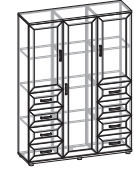

Арт. 403.09
Шкаф для одежды
1350×400, h 1870 мм

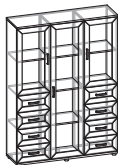

Арт. 403.10
Шкаф для книг
1350×400, h 1870 мм



Арт. 404.01
Шкаф для одежды
1795×400, h 1870 мм

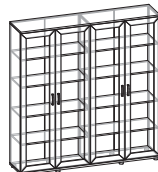

Арт. 404.02
Шкаф для книг
1795×400, h 1870 мм

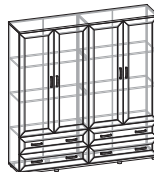

Арт. 404.05
Шкаф для одежды
1795×400, h 1870 мм

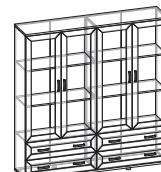

Арт. 404.06
Шкаф для книг
1795×400, h 1870 мм

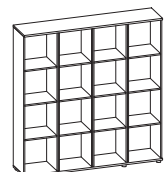

Арт. 404.13
Стеллаж
1795×400, h 1870 мм



Арт. 411.01
Шкаф для одежды
450×570, h 1870 мм



Арт. 411.02
Шкаф для одежды
с 1 зеркалом
450×570, h 1870 мм



Арт. 411.03
Шкаф для одежды
450×570, h 1870 мм



Арт. 411.04
Шкаф для одежды
с 1 зеркалом
450×570, h 1870 мм



Арт. 411.05
Шкаф для одежды
450×570, h 1870 мм



Арт. 411.06
Шкаф для одежды
450×570, h 1870 мм



Арт. 411.07
Шкаф для одежды
450×570, h 1870 мм



Арт. 412.01
Шкаф для одежды
900×570, h 1870 мм



Арт. 412.02
Шкаф для одежды
с 2 зеркалами
900×570, h 1870 мм



Арт. 412.03
Шкаф для одежды
900×570, h 1870 мм



Арт. 412.04
Шкаф для одежды
с 2 зеркалами
900×570, h 1870 мм



Арт. 412.05
Шкаф для одежды
900×570, h 1870 мм

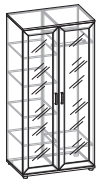

Арт. 412.06
Шкаф для одежды
с 2 зеркалами
900×570, h 1870 мм



Арт. 412.07
Шкаф для одежды
900×570, h 1870 мм



Арт. 412.08
Шкаф для одежды
900×570, h 1870 мм



Арт. 412.09
Шкаф для одежды
900×570, h 1870 мм



Арт. 412.10
Шкаф для одежды
900×570, h 1870 мм



Арт. 413.01
Шкаф для одежды
1350×570, h 1870 мм



Арт. 413.02
Шкаф для одежды
с 3 зеркалами



Арт. 413.03
Шкаф для одежды
1350×570, h 1870 мм



Арт. 413.04
Шкаф для одежды
с 3 зеркалами

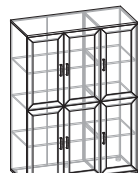

Арт. 413.05
Шкаф для одежды
1350×570, h 1870 мм



Арт. 413.06
Шкаф для одежды
1350×570, h 1870 мм



Арт. 413.07
Шкаф для одежды
1350×570, h 1870 мм



Арт. 413.09
Шкаф для одежды
1350x570, h 1870 мм

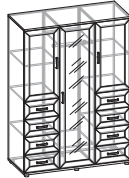

Арт. 413.10
Шкаф для одежды
с 1 зеркалом
1350x570, h 1870 мм

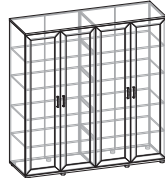

Арт. 414.01
Шкаф для одежды
1795x570, h 1870 мм

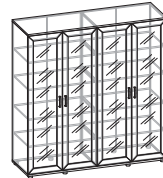

Арт. 414.02
Шкаф для одежды
с 4 зеркалами
1795x570, h 1870 мм

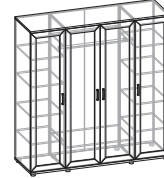

Арт. 414.03
Шкаф для одежды
1795x570, h 1870 мм



Арт. 414.04
Шкаф для одежды
с 4 зеркалами
1795x570, h 1870 мм



Арт. 414.05
Шкаф для одежды
1795x570, h 1870 мм



Арт. 414.06
Шкаф для одежды
с 4 зеркалами
1795x570, h 1870 мм



Арт. 443.01
Переходная секция
420x570(слева)/
400(справа), h 1870 мм



Арт. 443.02
Переходная секция
420x570(слева)/
400(справа), h 1870 мм



Арт. 444.01
Переходная секция
420x400(слева)/
570(справа), h 1870 мм



Арт. 444.02
Переходная секция
420x400(слева)/
570(справа), h 1870 мм

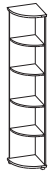

Арт. 451.01
Полукруглая секция
400x400, h 1870 мм



Арт. 452.01
Полукруглая секция
570x570, h 1870 мм



Арт. 454.01
Полукруглая секция
400x570 (570x400), h 1870 мм



Арт. 501.01
Шкаф для одежды
450x400, h 2320 мм



Арт. 501.02
Шкаф для книг
450x400, h 2320 мм



Арт. 501.04
Шкаф для одежды
450x400, h 2320 мм



Арт. 501.05
Шкаф для книг
450x400, h 2320 мм



Арт. 501.06
Шкаф для одежды
450x400, h 2320 мм



Арт. 501.07
Шкаф для книг
450x400, h 2320 мм



Арт. 501.09
Шкаф для одежды
450x400, h 2320 мм



Арт. 501.10
Шкаф для книг
450x400, h 2320 мм



Арт. 501.11
Шкаф для одежды
450x400, h 2320 мм



Арт. 501.12
Шкаф для книг
450x400, h 2320 мм



Арт. 502.01
Шкаф для одежды
900x400, h 2320 мм



Арт. 502.02
Шкаф для книг
900x400, h 2320 мм



Арт. 502.04
Шкаф для одежды
900x400, h 2320 мм



Арт. 502.05
Шкаф для книг
900x400, h 2320 мм



Арт. 502.06
Шкаф для одежды
900x400, h 2320 мм



Арт. 502.07
Шкаф для книг
900x400, h 2320 мм



Арт. 502.08
Шкаф для одежды
900x400, h 2320 мм



Арт. 502.09
Шкаф для книг
900x400, h 2320 мм



Арт. 502.10
Шкаф для одежды
900x400, h 2320 мм



Арт. 502.11
Шкаф для книг
900x400, h 2320 мм



Арт. 502.12
Шкаф для одежды
900x400, h 2320 мм



Арт. 502.13
Шкаф для книг
900x400, h 2320 мм



Арт. 503.01
Шкаф для одежды
1350x400, h 2320 мм

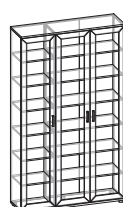

Арт. 503.02
Шкаф для книг
1350x400, h 2320 мм



Арт. 503.03
Шкаф для одежды
1350x400, h 2320 мм



Арт. 503.04
Шкаф для книг
1350x400, h 2320 мм



Арт. 503.05
Шкаф для одежды
1350x400, h 2320 мм



Арт. 503.06
Шкаф для книг
1350×400, h 2320 мм



Арт. 503.07
Шкаф для одежды
1350×400, h 2320 мм

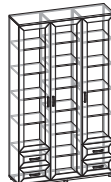

Арт. 503.08
Шкаф для книг
1350×400, h 2320 мм



Арт. 503.09
Шкаф для одежды
1350×400, h 2320 мм



Арт. 503.10
Шкаф для книг
1350×400, h 2320 мм



Арт. 504.01
Шкаф для одежды
1795×400, h 2320 мм

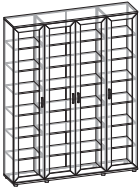

Арт. 504.02
Шкаф для книг
1795×400, h 2320 мм

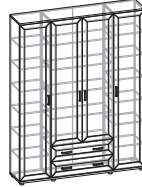

Арт. 504.03
Шкаф для одежды
1795×400, h 2320 мм

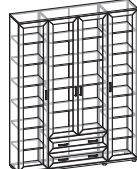

Арт. 504.04
Шкаф для книг
1795×400, h 2320 мм

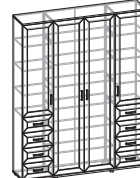

Арт. 504.05
Шкаф для одежды
1795×400, h 2320 мм

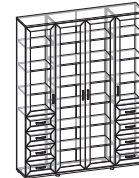

Арт. 504.06
Шкаф для книг
1795×400, h 2320 мм

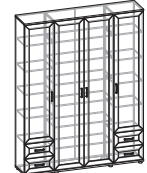

Арт. 504.07
Шкаф для одежды
1795×400, h 2320 мм

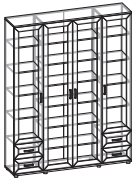

Арт. 504.08
Шкаф для книг
1795×400, h 2320 мм



Арт. 511.01
Шкаф для одежды
450×570, h 2320 мм



Арт. 511.02
Шкаф для одежды
с 1 зеркалом
450×570 h 2320 мм



Арт. 511.03
Шкаф для одежды
с 1 зеркалом
450×570, h 2320 мм



Арт. 511.04
Шкаф для одежды
с 1 зеркалом
450×570 h 2320 мм



Арт. 511.05
Шкаф для одежды
с 1 зеркалом
450×570, h 2320 мм



Арт. 511.06
Шкаф для одежды
450×570, h 2320 мм



Арт. 511.08
Шкаф для одежды
с 1 зеркалом
450×570, h 2320 мм



Арт. 511.09
Шкаф для одежды
450×570, h 2320 мм



Арт. 511.11
Шкаф для одежды
450×570, h 2320 мм



Арт. 512.01
Шкаф для одежды
с 1 зеркалом
900×570, h 2320 мм



Арт. 512.02
Шкаф для одежды
с 2 зеркалами
900×570, h 2320 мм



Арт. 512.03
Шкаф для одежды
с 1 зеркалом
900×570, h 2320 мм



Арт. 512.05
Шкаф для одежды
с 1 зеркалом
900×570, h 2320 мм



Арт. 512.06
Шкаф для одежды
с 1 зеркалом
900×570, h 2320 мм



Арт. 512.08
Шкаф для одежды
с 1 зеркалом
900×570, h 2320 мм



Арт. 512.10
Шкаф для одежды
с 1 зеркалом
900×570, h 2320 мм



Арт. 512.12
Шкаф для одежды
с 2 зеркалами
900×570, h 2320 мм



Арт. 513.01
Шкаф для одежды
с 1 зеркалом
1350×570, h 2320 мм



Арт. 513.02
Шкаф для одежды
с 3 зеркалами
1350×570, h 2320 мм



Арт. 513.03
Шкаф для одежды
с 1 зеркалом
1350×570, h 2320 мм



Арт. 513.04
Шкаф для одежды
с 3 зеркалами
1350×570, h 2320 мм



Арт. 513.05
Шкаф для одежды
с 1 зеркалом
1350×570, h 2320 мм

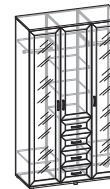

Арт. 513.06
Шкаф для одежды
с 2 зеркалами
1350×570, h 2320 мм



Арт. 513.07
Шкаф для одежды
с 1 зеркалом
1350×570, h 2320 мм



Арт. 513.08
Шкаф для одежды
с 1 зеркалом
1350×570, h 2320 мм



Арт. 513.09
Шкаф для одежды
с 1 зеркалом
1350×570, h 2320 мм



Арт. 513.10
Шкаф для одежды
с 1 зеркалом
1350×570, h 2320 мм



Арт. 513.11
Шкаф для одежды
с 1 зеркалом
1350×570, h 2320 мм

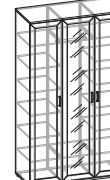

Арт. 513.12
Шкаф для одежды
с 1 зеркалом
1350×570, h 2320 мм



Арт. 513.13
Шкаф для одежды
1350×570, h 2320 мм



Арт. 514.01
Шкаф для одежды
1795×570, h 2320 мм

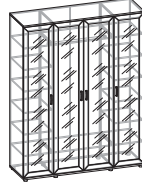

Арт. 514.02
Шкаф для одежды
с 4 зеркалами
1795×570, h 2320 мм



Арт. 514.03
Шкаф для одежды
1795×570, h 2320 мм

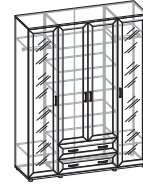

Арт. 514.04
Шкаф для одежды
с 2 зеркалами
1795×570, h 2320 мм



Арт. 514.05
Шкаф для одежды
1795×570, h 2320 мм

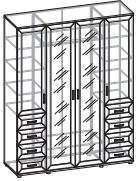

Арт. 514.06
Шкаф для одежды
с 2 зеркалами
1795×570, h 2320 мм

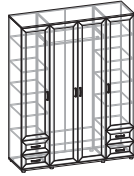

Арт. 514.07
Шкаф для одежды
1795×570, h 2320 мм

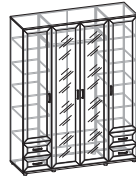

Арт. 514.08
Шкаф для одежды
с 2 зеркалами
1795×570, h 2320 мм

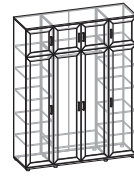

Арт. 514.09
Шкаф для одежды
1795×570, h 2320 мм

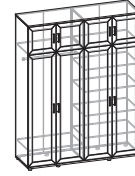

Арт. 514.10
Шкаф для одежды
1795×570, h 2320 мм



Арт. 531.01
Шкаф угловой
700×700(угол)×400,
h 2320 мм



Арт. 531.02
Шкаф угловой с зеркалом
700×700(угол)×400,
h 2320 мм

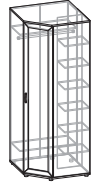

Арт. 532.01
Шкаф угловой
870×870(угол)×570,
h 2320 мм

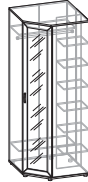

Арт. 532.02
Шкаф угловой с зеркалом
870×870(угол)×570,
h 2320 мм

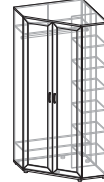

Арт. 533.01
Шкаф угловой
1020×1020(угол)×400,
h 2320 мм

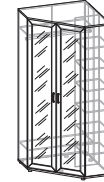

Арт. 533.02
Шкаф угловой с зеркалами
1020×1020(угол)×400,
h 2320 мм



Арт. 534.01
Шкаф угловой
1190×1190(угол)×570,
h 2320 мм

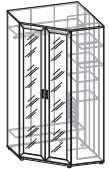

Арт. 534.02
Шкаф угловой с зеркалами
1190×1190(угол)×570,
h 2320 мм



Арт. 535.01
Шкаф угловой
1020×1190(угол)×
570(слева)/400(справа),
h 2320 мм

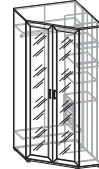

Арт. 535.02
Шкаф угловой с зеркалами
1020×1190(угол)×
570(слева)/400(справа),
h 2320 мм



Арт. 537.01
Шкаф угловой
700×870(угол)×
570(слева)/400(справа),
h 2320 мм



Арт. 537.02
Шкаф угловой с зеркалом
700×870(угол)×
570(слева)/400(справа),
h 2320 мм

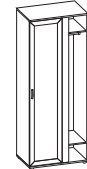

Арт. 538.01
Приставной шкаф
900×400(слева)/
570(справа), h 2320 мм



Арт. 538.02
Приставной шкаф
с зеркалом
900×400(справа)/
570(слева), h 2320 мм



Арт. 543.01
Переходная секция
420×570(слева)/
400(справа), h 2320 мм



Арт. 543.02
Переходная секция
420×570(слева)/
400(справа), h 2320 мм



Арт. 544.01
Переходная секция
420×400(слева)/
570(справа), h 2320 мм



Арт. 544.02
Переходная секция
420×400(слева)/
570(справа), h 2320 мм



Арт. 551.01
Полукруглая секция
400×400, h 2320 мм

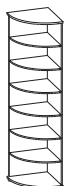

Арт. 552.01
Полукруглая секция
570×570, h 2320 мм



Арт. 554.01
Полукруглая секция
400×570 (570×400),
h 2320 мм

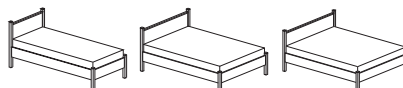

Арт. 612/614/615
Кровать с ортопедическим основанием
2090×990/1490/1690, h 922 мм
Спальное место: 2000×900/1400/1600 мм

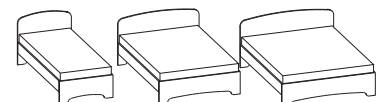

Арт. KM09/KM14/KM16
Кровать с ортопедическим основанием
2058×963/1463/1663, h 880 мм
Спальное место: 2000×900/1400/1600 мм

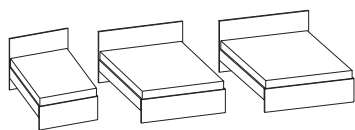

Арт. К09/К14/К16
Кровать с ортопедическим основанием
2058×963/1463/1663, h 880 мм
Спальное место: 2000×900/1400/1600 мм



Арт. КС09
Кровать софа с ортопедическим основанием
2058×961, h 747 мм
Спальное место: 2000×900 мм



Арт. 701.01
Антресоль
450×400, h 500 мм



Арт. 701.02
Антресоль
450×400, h 500 мм



Арт. 701.03
Антресоль
450×400, h 500 мм



Арт. 701.04
Антресоль
с стеклянным фасадом
450×400, h 500 мм



Арт. 702.01
Антресоль
900×400, h 500 мм



Арт. 702.02
Антресоль
900×400, h 500 мм



Арт. 702.03
Антресоль
900×400, h 500 мм



Арт. 702.04
Антресоль
с стеклянным фасадом
900×400, h 500 мм



Арт. 703.01
Антресоль
450×280, h 500 мм



Арт. 703.02
Антресоль
450×280, h 500 мм



Арт. 703.03
Антресоль
450×280, h 500 мм



Арт. 703.04
Антресоль
со стеклянным фасадом
450×280, h 500 мм

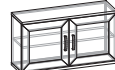

Арт. 704.01
Антресоль
900×280, h 500 мм



Арт. 704.02
Антресоль
900×280, h 500 мм



Арт. 704.03
Антресоль
900×280, h 500 мм



Арт. 704.04
Антресоль
со стеклянным фасадом



Арт. 731
Обувница
900×280, h 525 мм



Арт. 732
Обувница
900×280, h 970 мм

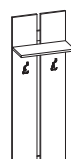

Арт. 751
Вешалка
430×235, h 1265 мм

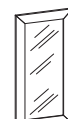

Арт. 851
Зеркало
444×18, h 892 мм

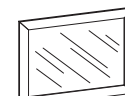

Арт. 852
Зеркало
892×18, h 668 мм

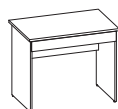

Арт. 771
Стол с ящиком
900×570, h 750 мм

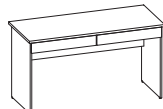

Арт. 772
Стол с ящиком
1350×570, h 750 мм

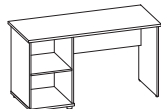

Арт. 773
Стол с тумбой
1350×570, h 750 мм



Арт. 773.01
Стол с тумбой
1350×570, h 750 мм

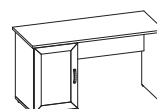

Арт. 773.02
Стол с тумбой
1350×570, h 750 мм



Арт. 773.03
Стол с тумбой
1350×570, h 750 мм

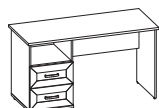

Арт. 773.04
Стол с тумбой
1350×570, h 750 мм

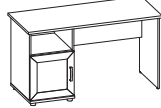

Арт. 773.05
Стол с тумбой
1350×570, h 750 мм

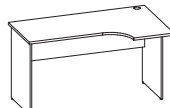

Арт. 774
Стол угловой
1350×570/800, h 750 мм

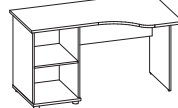

Арт. 776
Стол угловой с тумбой
1350×570/800, h 750 мм



Арт. 776.01
Стол угловой с тумбой
1350×570/800, h 750 мм

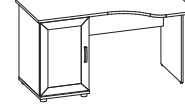

Арт. 776.02
Стол угловой с тумбой
1350×570/800, h 750 мм

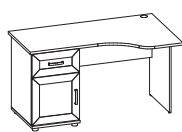

Арт. 776.03
Стол угловой с тумбой
1350×570/800, h 750 мм



Арт. 776.04
Стол угловой с тумбой
1350×570/800, h 750 мм



Арт. 776.05
Стол угловой с тумбой
1350×570/800, h 750 мм



Арт. 780.0
Стол приставной
450×570, h 750 мм



Арт. 781.0
Стол приставной
1140×570, h 750 мм

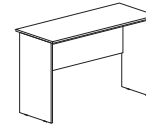

Арт. С01
Стол письменный
1200×490, h 756 мм



Арт. 161.01
Тумба
450×400, h 750 мм



Арт. 161.02
Тумба
450×400, h 750 мм



Арт. 161.03
Тумба
450×400, h 750 мм



Арт. 161.04
Тумба
450×400, h 750 мм



Арт. 161.05
Тумба
450×400, h 750 мм

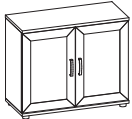

Арт. 162.01
Тумба
900×400, h 750 мм



Арт. 162.02
Тумба
900×400, h 750 мм



Арт. 162.03
Тумба
900×400, h 750 мм



Арт. 162.04
Тумба
900×400, h 750 мм

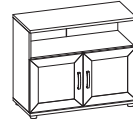

Арт. 162.06
Тумба
900×400, h 750 мм



Арт. 162.07
Тумба
900×400, h 750 мм



Арт. 171.01
Тумба
450×570, h 750 мм



Арт. 171.02
Тумба
450×570, h 750 мм



Арт. 171.03
Тумба
450×570, h 750 мм



Арт. 171.04
Тумба
450×570, h 750 мм



Арт. 171.05
Тумба
450×570, h 750 мм

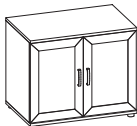

Арт. 172.01
Тумба
900×570, h 750 мм



Арт. 172.02
Тумба
900×570, h 750 мм



Арт. 172.03
Тумба
900×570, h 750 мм



Арт. 172.04
Тумба
900×570, h 750 мм

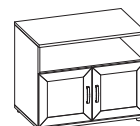

Арт. 172.06
Тумба
900×570, h 750 мм



Арт. 172.07
Тумба
900×570, h 750 мм

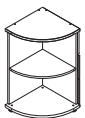

Арт. 181.01
Полукруглая секция
400×400, h 750 мм



Арт. 182.01
Полукруглая секция
570×570, h 750 мм

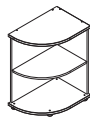

Арт. 184.01
Полукруглая секция
400×570 (570×400),
h 750 мм

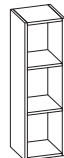

Арт. 304
Стеллаж
250×250, h 861 мм

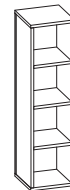

Арт. 305
Стеллаж навесной
(вертикальный/
горизонтальный)
250×250, h 948 мм



Арт. C03
Стол журнальный
570×570, h 450 мм

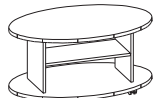

Арт. C04
Стол журнальный
900×570, h 450 мм

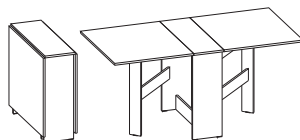

Арт. C05
Стол-книжка
В разложенном виде 1600×800, h 750 мм
В сложенном виде 293×800, h 750 мм



Арт. ПН03
Полка навесная
1350×180, h 210 мм



Арт. ПН02
Полка навесная
900×180, h 210 мм



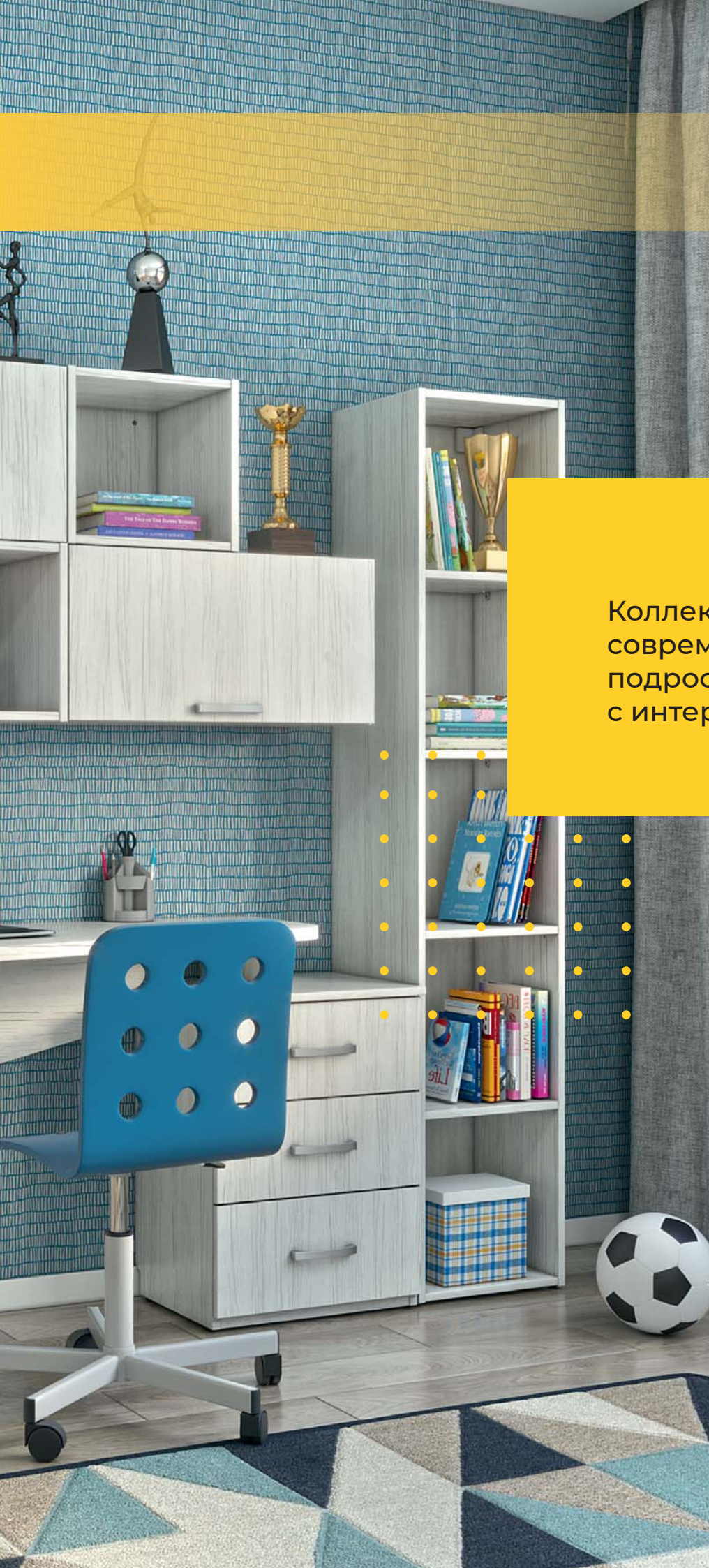

Коллекция
современной
подростковой мебели
с интересным дизайном.

ОФОРМИТЕ ЗАЯВКУ НА УСТАНОВКУ
ПРОГРАММЫ 3D-МОДЕЛИРОВАНИЯ (ДЛЯ ПАРТНЕРОВ)





GARUN

МЕБЕЛЬ ДЛЯ ПОРЯДКА

GARUN ДАРИНА



Модульная система «**GARUN Дарина**» создает комфортное, безопасное, функциональное и надежное пространство для жизни и развития вашего ребенка. Данная мебель позволяет грамотно выделить зоны для игр, занятий, отдыха и хранения вещей. Вся продукция нашей фабрики изготовлена из экологичной и безопасной ЛДСП класса E1. Изделия модульной системы «**GARUN Дарина**» отлично смотрятся как по отдельности, так и в формате комплекта.

ОТСКАНИРУЙ QR-CODE, ПЕРЕЙДИ
НА СТРАНИЦУ КАТАЛОГА GARUN ДАРИНА

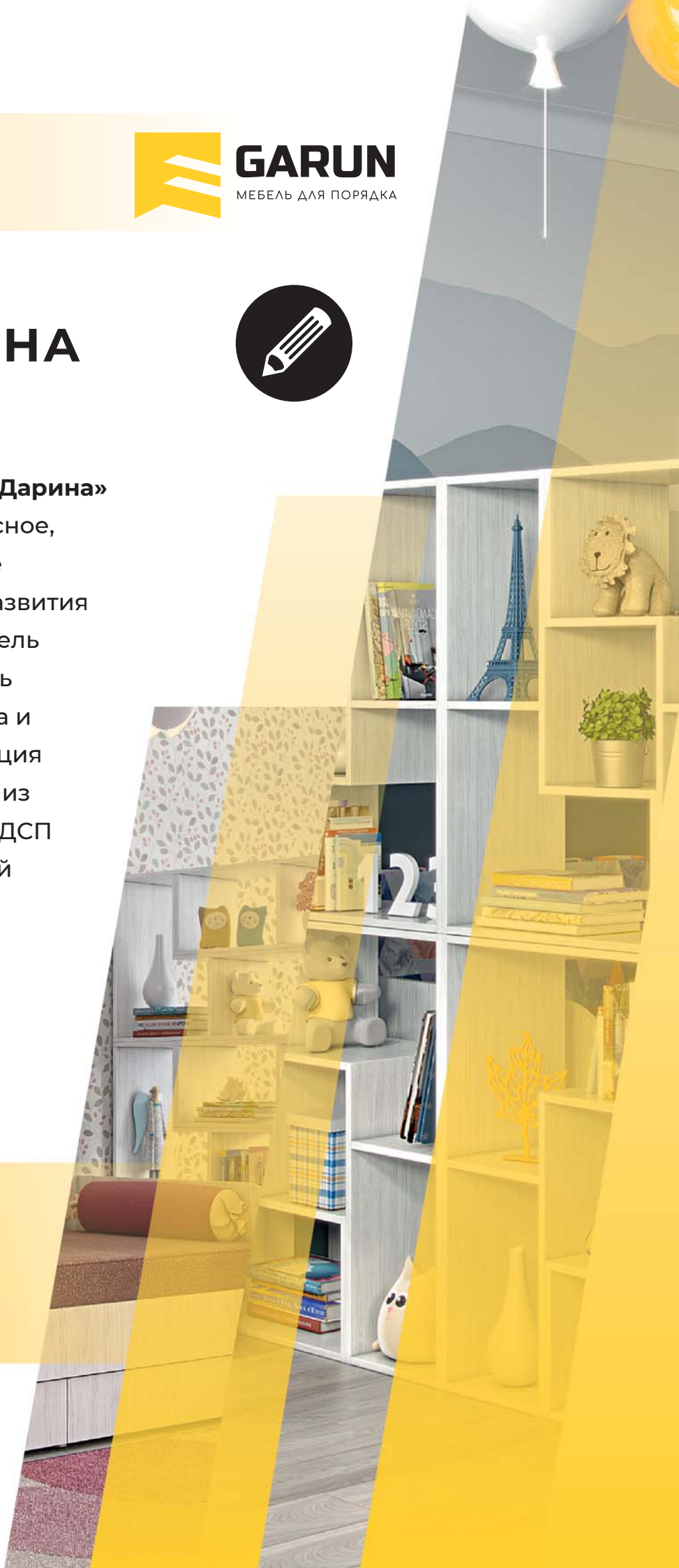



На фото:

УС03+УЗ01+УШ04+УЩ05+УШ01+УК02+УП02+УТ03

ГОТОВЫЕ РЕШЕНИЯ ДЛЯ ДЕТСКОЙ

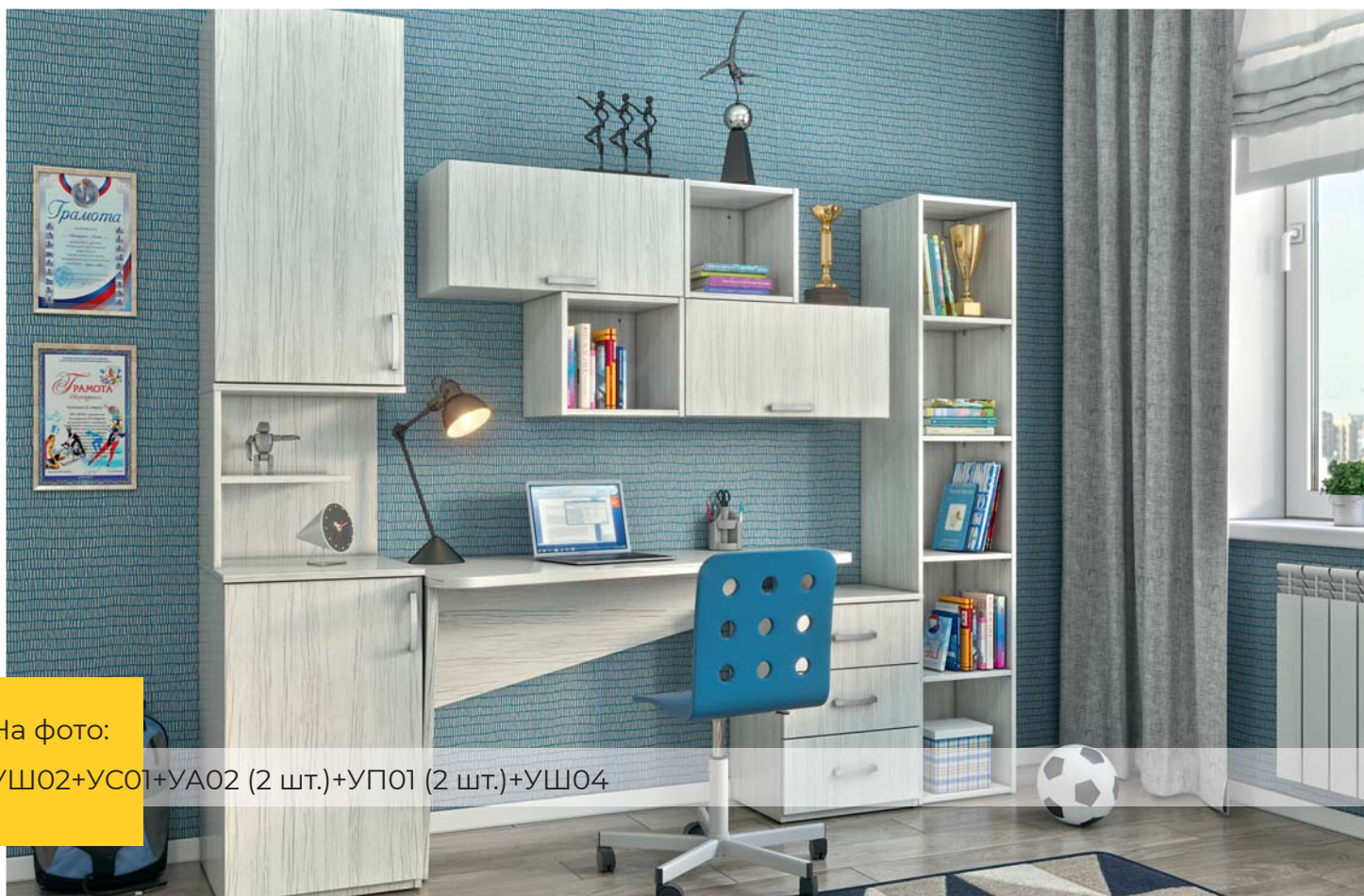

На фото:

УШ02+УС01+УА02 (2 шт.)+УП01 (2 шт.)+УЩ04



На фото:

УПО3+УШ01+УШ02+УПО2 (2 шт.)+УА02 (2 шт.)+КС09+УПО4 (6 шт.)+УСО1

ГОТОВЫЕ РЕШЕНИЯ ДЛЯ ДЕТСКОЙ



На фото:

УПО3+УШ05+УШ02+УКО2+УКО3+УТО1

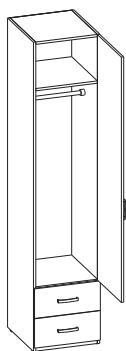

Арт. УШ01
Шкаф
450x500, h 2110 мм

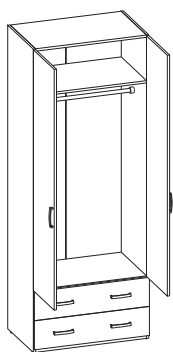

Арт. УШ05
Шкаф
800x500, h 2110 мм

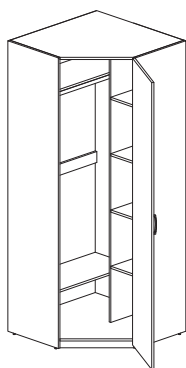

Арт. УШ03
Шкаф угловой
854+854 (угол)x500, h 2110 мм

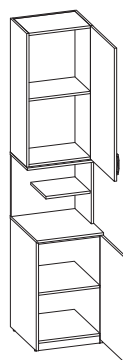

Арт. УШ02
Шкаф со вставкой
450x500, h 2110 мм
(универсальная схема сборки)

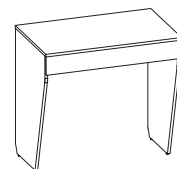

Арт. УС03
Стол с ящиком
810x506, h 765 мм

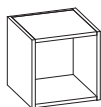

Арт. УП01
Полка открытая
350x320, h 320 мм

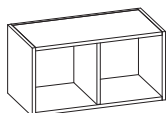

Арт. УП02
Полка открытая
624x320, h 320 мм

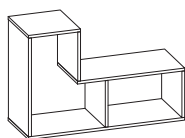

Арт. УП04
Полка открытая
900x320, h 600 мм

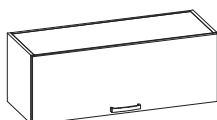

Арт. УА01
Антресоль
870x320, h 320 мм

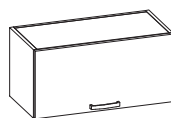

Арт. УА02
Антресоль
650x320, h 320 мм



Арт. УДП01
Дополнительные полки
для арт. УШ01 (2 шт.)
420x480, h 16 мм



Арт. УДП05
Дополнительные полки
для арт. УШ05 (2 шт.)
770x480, h 16 мм

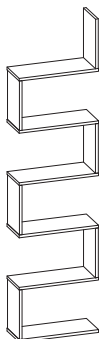

Арт. УП03
Полка Z-образная
200x480, h 1846 мм

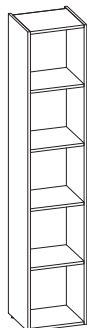

Арт. УШ04
Шкаф открытый
350x320, h 1790 мм

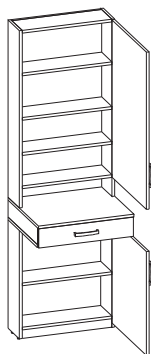

Арт. УТ01
Трюмо
550x484, h 1790 мм

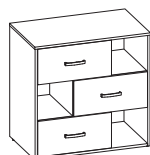

Арт. УТ03
Тумба
800x486, h 792 мм



Арт. УТ02
Тумба
454x345, h 628 мм

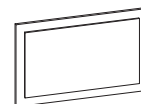

Арт. УЗ01
Зеркало
775x21, h 485 мм

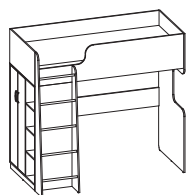

Арт. УК03
Кровать двухъярусная
2043x1193, h 1900 мм
Спальное место: 2000x900 мм
(универсальная схема сборки)

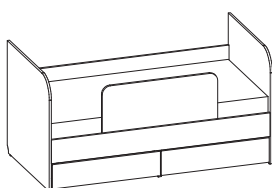

Арт. УК02
Кровать-софа
1642x849, h 729 мм
Спальное место: 1600x800 мм

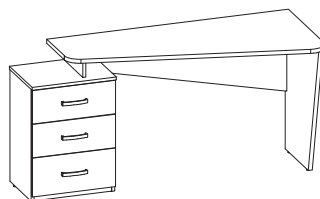

Арт. УС02
Стол (тумба слева)
1500x600, h 750 мм

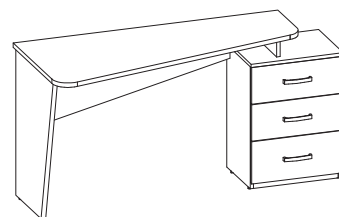

Арт. УС01
Стол (тумба справа)
1500x600, h 750 мм

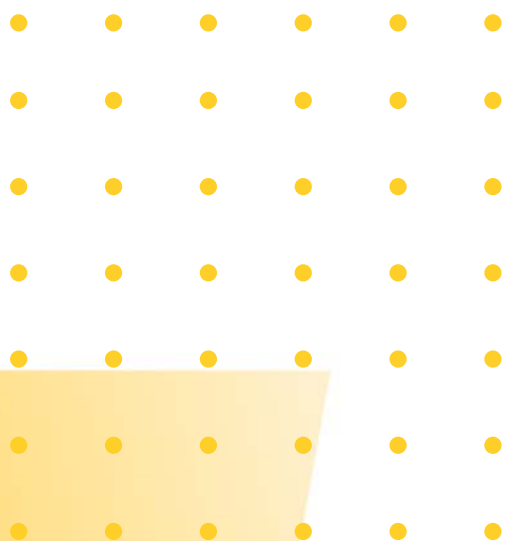

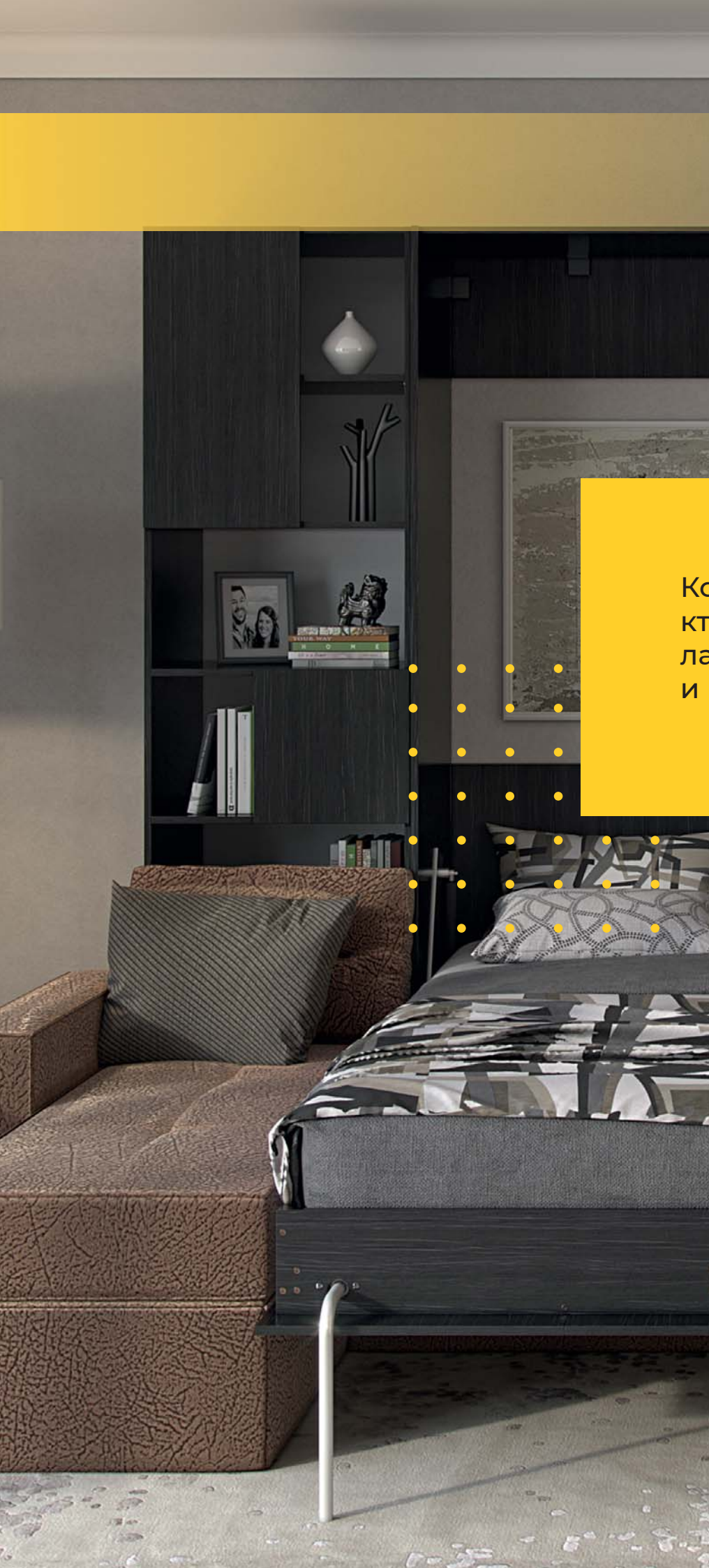

Коллекция для тех,
кто предпочитает
лаконичность
и минимализм.

ОФОРМИТЕ ЗАЯВКУ НА УСТАНОВКУ
ПРОГРАММЫ 3D-МОДЕЛИРОВАНИЯ (ДЛЯ ПАРТНЕРОВ)





GARUN

МЕБЕЛЬ ДЛЯ ПОРЯДКА

GARUN СИМПЛ



Модульная мебель линейки «**GARUN Симпл**» универсальна и подходит для обустройства спальни, гостиной или детской. Все элементы выполнены в одном стиле, что позволяет организовать целостное, гармоничное и завершенное пространство в единой концепции. Лаконичный дизайн и простота линий придаст помещению современный и благоустроенный вид, а подъемная кровать с диваном станет настоящей находкой для тех, кто хочет получить максимум функциональности от любого даже очень небольшого помещения.

ОТСКАНИРУЙ QR-CODE, ПЕРЕЙДИ
НА СТРАНИЦУ КАТАЛОГА GARUN СИМПЛ

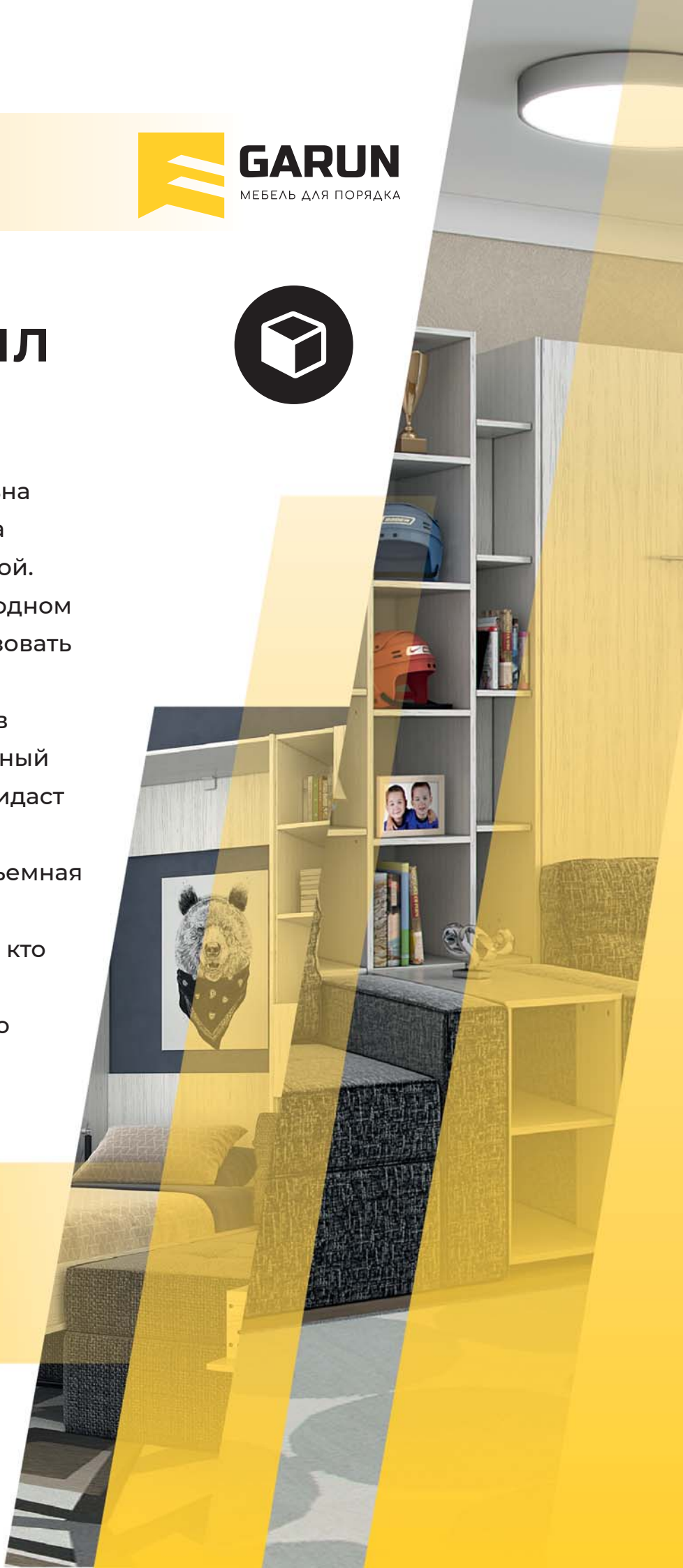



На фото:
КД09 (2 шт.)+307+308+ПН04+Д09+ДУ06+Д09 без подлокотников

ГОТОВЫЕ РЕШЕНИЯ ДЛЯ СПАЛЬНИ/ДЕТСКОЙ



На фото:
СО2+ПН04 (2 шт.)+КД09+307+Д09+ДУ06



На фото:

ПН04 (4 шт.)+КД09 (2 шт.)+308+С06+С02 (2 шт.)+Д09 (2 шт.)

ГОТОВЫЕ РЕШЕНИЯ ДЛЯ СПАЛЬНИ/ДЕТСКОЙ



На фото:

ПН04+КД14+307+С06+Д14+ДУ06

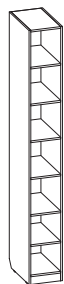

Арт. 308
Стелаж
300×490, h 2290 мм

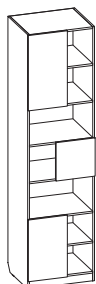

Арт. 307
Стелаж
600×510, h 2290 мм
(универсальная схема сборки)



Арт. ПН04л
Полка навесная
150×490, h 1670 мм

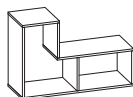

Арт. УП04
Полка открытая
900×320, h 600 мм



Арт. ПН03
Полка навесная
1350×180, h 210 мм



Арт. ПН02
Полка навесная
900×180, h 210 мм

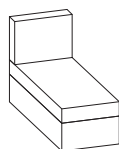

Арт. ДУ06
Угловой элемент дивана «Гольф»
600×1500, h 905 мм

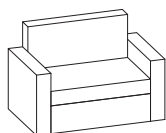

Арт. Д09
Диван прямой «Гольф»
1340×810, h 905 мм

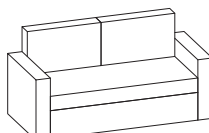

Арт. Д14
Диван прямой «Гольф»
1840×810, h 905 мм

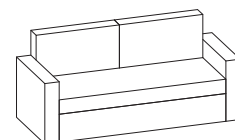

Арт. Д16
Диван прямой «Гольф»
2040×810, h 905 мм

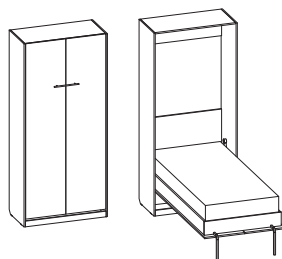

Арт. КД09
Шкаф-кровать
1040×510, h 2290 мм (в сложенном виде)
1040×2240, h 2290 мм (в разложенном виде)
Спальное место: 2000×900 мм
(можно дополнить диваном Арт. Д09)

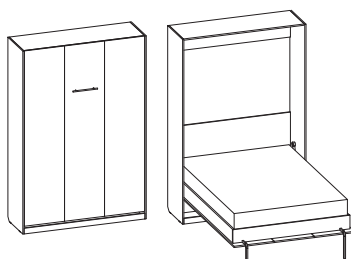

Арт. КД14
Шкаф-кровать
1540×510, h 2290 мм (в сложенном виде)
1540×2240, h 2290 мм (в разложенном виде)
Спальное место: 2000×1400 мм
(можно дополнить диваном Арт. Д14)

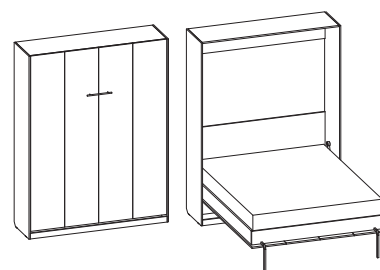

Арт. КД16
Шкаф-кровать
1640×510, h 2290 мм (в сложенном виде)
1640×2240, h 2290 мм (в разложенном виде)
Спальное место: 2000×1600 мм
(можно дополнить диваном Арт. Д16)

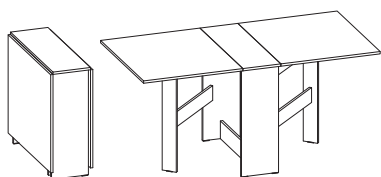

Арт. С05
Стол-книжка
В разложенном виде 1600×800, h 750 мм
В сложенном виде 293×800, h 750 мм

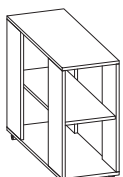

Арт. С06
Стол
300×800, h 630 мм

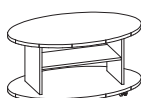

Арт. С04
Стол журнальный
900×570, h 450 мм



Арт. С03
Стол журнальный
570×570, h 450 мм



Арт. К3.01
Кожух защитный для газлифтов
подъемных кроватей (2 шт.)





Оформите заявку на установку программы 3D-моделирования (для партнеров)



Скачайте онлайн-каталог



Новый сайт garun.spb.ru

МЕБЕЛЬНАЯ ФАБРИКА

ООО «Уют Сервис»

Санкт-Петербург, ул. Мебельная, д. 5

Телефон/факс: 8 (812) 336-8990

E-mail: zakaz@garun.spb.ru

График работы: 10:00 — 20:00, без выходных



[garun.pro](https://www.instagram.com/garun.pro)



vk.com/garunspb



garun.spb.ru